

# GRAPHITE

- PL *MŁOT UDAROWY*
- GB *HAMMER DRILL*
- RU *ПЕРФОРАТОР*
- UA *ПЕРФОРАТОР*
- HU *VÉSŐKALAPÁCS*
- RO *CIOCAN ROTOPERCUTOR*
- DE *SCHLAGHAMMER*
- LT *PERFORATORIUS*
- LV *TRIECIENVESERIS*
- EE *LÖÖKVASAR*
- BG *УДАРНО-ПРОБИВНА МАШИНА*
- CZ *SEKACÍ KLADIVO*
- SK *SEKACIE KLADIVO*
- SL *UDARNO KLADIVO*
- GR *ΣΦΥΡΟΔΡΑΠΑΝΟ*
- SR *UDARNI ČEKIĆ*
- HR *UDARNI ČEKIĆ*
- ES *MARTILLO DE PERCUSIÓN*
- IT *MARTELLA PERFORATORE*
- FR *MARTEAU A PERCUSSION*

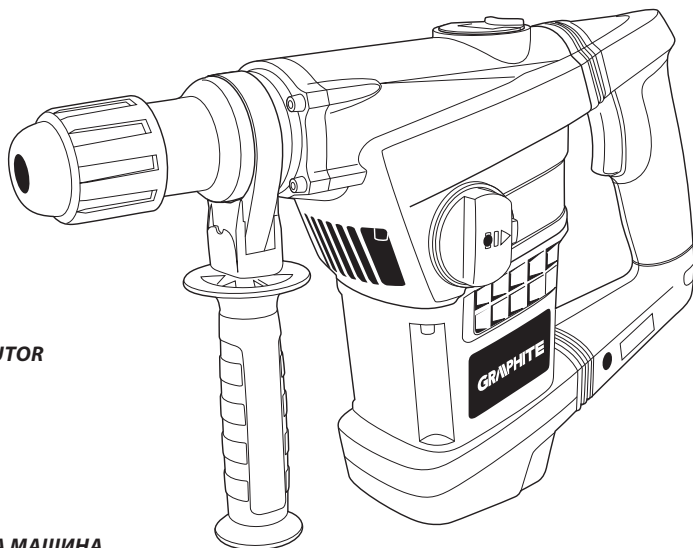

**58G874**

**10\***  
**LAT**  
**DOSTĘPNOŚCI**  
**CZĘŚCI ZAMIENNYCH**

Sprawdź dostępność  
części zamiennych  
do tego produktu

skanując kod QR  
lub wchodząc na  
[gtxservice.pl](http://gtxservice.pl)





<b>PL</b>	<b>INSTRUKCJA OBSŁUGI</b> . . . . .	<b>5</b>
<b>GB</b>	<b>INSTRUCTION MANUAL</b> . . . . .	<b>11</b>
<b>DE</b>	<b>BETRIEBSANLEITUNG</b> . . . . .	<b>15</b>
<b>RU</b>	<b>РУКОВОДСТВО ПО ЭКСПЛУАТАЦИИ</b> . . . . .	<b>20</b>
<b>UA</b>	<b>ІНСТРУКЦІЯ З ЕКСПЛУАТАЦІЇ</b> . . . . .	<b>25</b>
<b>HU</b>	<b>HASZNÁLATI UTASÍTÁS</b> . . . . .	<b>30</b>
<b>RO</b>	<b>INSTRUCTIUNI DE DESERVIRE</b> . . . . .	<b>34</b>
<b>CZ</b>	<b>INSTRUKCE K OBSLUZE</b> . . . . .	<b>38</b>
<b>SK</b>	<b>NÁVOD NA OBSLUHU</b> . . . . .	<b>42</b>
<b>SL</b>	<b>NAVODILA ZA UPORABO</b> . . . . .	<b>46</b>
<b>LT</b>	<b>APTARNAVIMO INSTRUKCIJA</b> . . . . .	<b>50</b>
<b>LV</b>	<b>LIETOŠANAS INSTRUKCIJA</b> . . . . .	<b>54</b>
<b>EE</b>	<b>KASUTUSJUHEND</b> . . . . .	<b>58</b>
<b>BG</b>	<b>ИНСТРУКЦИЯ ЗА ОБСЛУЖВАНЕ</b> . . . . .	<b>62</b>
<b>HR</b>	<b>UPUTE ZA UPOTREBU</b> . . . . .	<b>67</b>
<b>SR</b>	<b>UPUTSTVO ZA UPOTREBU</b> . . . . .	<b>71</b>
<b>GR</b>	<b>ΟΔΗΓΙΕΣ ΧΡΗΣΗΣ</b> . . . . .	<b>75</b>
<b>ES</b>	<b>INSTRUCCIONES DE USO</b> . . . . .	<b>80</b>
<b>IT</b>	<b>MANUALE PER L'USO</b> . . . . .	<b>85</b>
<b>FR</b>	<b>MANUEL D'INSTRUCTION</b> . . . . .	<b>90</b>

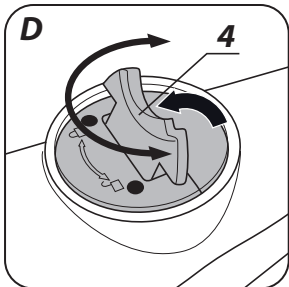
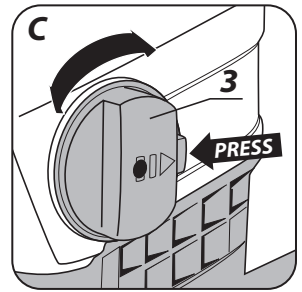
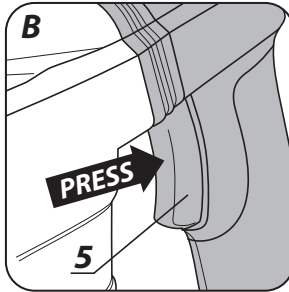
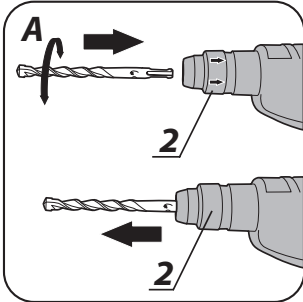
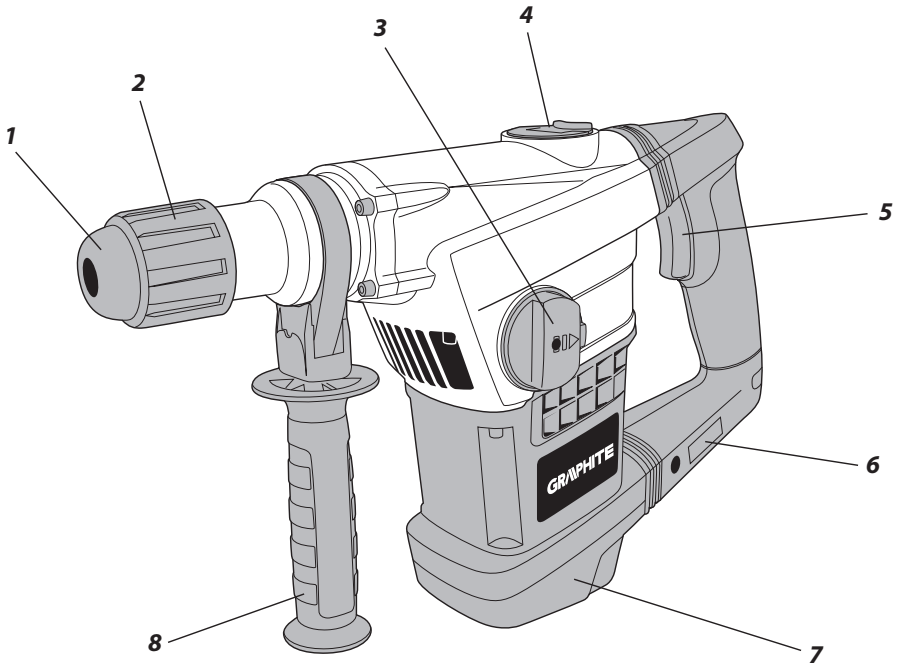

### MŁOT UDAROWY 58G874

UWAGA: PRZED PRZYSTĄPIENIEM DO UŻYTKOWANIA ELEKTRONARZĘDZIA NALEŻY UWAŻNIE PRZECZYTAĆ NINIEJSZĄ INSTRUKCJĘ I ZACHOWAĆ JĄ DO DALSZEGO WYKORZYSTANIA.

## SZCZEGÓLWE PRZEPISY BEZPIECZEŃSTWA

### OSTRZEŻENIA DOTYCZĄCE PRACY MŁOTEM ELEKTRYCZNYM

**Uwaga:** Przed przystąpieniem do czynności związanych z regulacją, obsługą lub naprawą należy wyjąć wtyczkę przewodu zasilającego z gniazdka sieciowego.

- W czasie posługiwania się młotem należy stosować okulary lub gogle ochronne, środki ochrony słuchu i hełm ochronny, (jeśli istnieje niebezpieczeństwo, że może spaść cokolwiek z góry). Zaleca się stosowanie półmaski ochronnej i obuwia przeciwpoślizgowego. Jeśli wymaga tego charakter wykonywanej pracy należy stosować systemy odpylające.
- Przed przystąpieniem do pracy należy upewnić się czy uchwyt wiertarski młota jest właściwie zamocowany na swoim miejscu.
- W czasie pracy, wskutek wibracji może dojść do poluzowania zamocowania narzędzia, dlatego należy szczególnie uważnie skontrolować mocowania narzędzia przed rozpoczęciem pracy. Niepożądane poluzowanie narzędzia może być przyczyną uszkodzenia narzędzia lub wypadku przy pracy.
- Jeśli młot ma być użytkowany w niskiej temperaturze lub po dłuższym okresie przechowywania, należy zezwolić, aby młot kilka minut pracował bez obciążenia, aby jego elementy wewnętrzne zostały odpowiednio nasmarowane.
- W czasie posługiwania się młotem trzymany w górze należy pewnie rozstawić stopy i upewnić się czy na dole nie ma osób postronnych.
- Zawsze należy trzymać młot obiema rękami, wykorzystując rękojeść dodatkową.
- Nie wolno dotykać rękami do wirujących części młota. Nie wolno także rękami zatrzymywać obracającego się wrzeciono młota. Postępowanie przeciwne grozi uszkodzeniem ręki.
- Nie wolno kierować pracującego młota ku innym osobom ani ku sobie.
- W czasie pracy młotem należy trzymać go za elementy izolowane, aby uniknąć porażenia elektrycznego w czasie ewentualnego natrafienia na przewód elektryczny znajdujący się pod napięciem.
- Nie wolno dopuścić do przedostania się jakiegokolwiek płynu do wnętrza młota. Do czyszczenia powierzchni młota używać mydło mineralne i wilgotną tkaninę. Nie wolno stosować do czyszczenia benzyny lub innych środków czyszczących, które mogą być szkodliwe dla elementów plastikowych.
- Jeśli zachodzi konieczność stosowania przedłużacza, to zawsze należy pamiętać o właściwym doborze przedłużacza (do 15 m, przekrój przewodów 1,5 mm<sup>2</sup>, powyżej 15 m, lecz mniej niż 40 m – przekrój przewodów 2,5 mm<sup>2</sup>). Przedłużacz zawsze powinien być w pełni rozwinięty.
- Nie wolno posługiwać się trójśczękowym uchwytem wiertarskim, gdy młot jest ustawiony na pracę w trybie wiercenia z udarem lub dławowania. Ten uchwyt jest przeznaczony wyłącznie do wiercenia bez udaru w drewnie lub stali.

**UWAGA!** Urządzenie służy do pracy wewnątrz pomieszczeń.

Mimo zastosowania konstrukcji bezpiecznej z samego założenia, stosowania środków zabezpieczających i dodatkowych środków ochronnych, zawsze istnieje ryzyko szcztkowe doznania urazów podczas pracy.

### BUDOWA I ZASTOSOWANIE

Młot elektryczny jest ręcznym elektronarzędziem z izolacją II klasy. Urządzenie jest napędzane jednofazowym silnikiem komutatorowym. Młot może być używany do wiercenia otworów w trybie pracy z udarem, drażenia kanałów lub obróbki powierzchni w takich materiałach jak beton, kamień, cegła itp. Obszary ich użytkowania to wykonawstwo prac remontowo - budowlanych, oraz wszelkich prac z zakresu samodzielnej działalności amatorskiej (majsterkowanie).



**Nie wolno używać elektronarzędzia niezgodnie z jego przeznaczeniem.**

## OPIS STRON GRAFICZNYCH

Poniższa numeracja odnosi się do elementów urządzenia przedstawionych na stronach graficznych niniejszej instrukcji.

1. Uchwyt SDS-MAX
2. Tuleja mocująca
3. Przełącznik trybu pracy
4. Pokrywa punktu smarowania
5. Włącznik
6. Lampka sygnalizująca podłączenie napięcia
7. Osłona dolna silnika
8. Rękojeść dodatkowa

\* Mogą występować różnice między rysunkiem a wyrobem

## OPIS UŻYTYCH ZNAKÓW GRAFICZNYCH



UWAGA



OSTRZEŻENIE



MONTAŻ/USTAWIENIA



INFORMACJA

## WYPOSAŻENIE I AKCESORIA

- |                           |         |
|---------------------------|---------|
| 1. Wiertła                | - 1 szt |
| 2. Dłuta                  | - 1 szt |
| 3. Ogranicznik głębokości | - 1 szt |
| 4. Osłona przeciwpyłowa   | - 1 szt |
| 5. Zasobnik ze smarem     | - 1 szt |
| 6. Klucz specjalny        | - 1 szt |
| 7. Walizka transportowa   | - 1 szt |

## PRZYGOTOWANIE DO PRACY

### MONTAŻ I WYMIANA NARZĘDZI ROBOCZYCH



Młot jest przystosowany do pracy z narzędziami roboczymi posiadającymi chwyt typu SDS-MAX.

Przed rozpoczęciem oczyścić młot i narzędzia robocze. Wykorzystując smar, nałożyć cienką warstwę smaru na trzpień narzędzia roboczego. Czynność ta zwiększy trwałość urządzenia.



#### **Odłączyć elektronarzędzie od zasilania.**

- Oprzeć młot na stole warsztatowym.
- Uchwycić tuleję mocującą (2) uchwytu SDS (1) i odciągnąć ją do tyłu, pokonując opór sprężyny.
- Włożyć trzpień narzędzia roboczego do uchwytu, wsuwając go do oporu (może zająć potrzeba obrócenia narzędzia roboczego, aż zajmie ono właściwe położenie). (**rys. A**).
- Zwolnić tuleję mocującą (2), co spowoduje ostateczne zamocowanie narzędzia.
- Narzędzie robocze jest właściwie osadzone, jeśli nie daje się wyjąć bez odciągnięcia tulei mocującej uchwytu.
- Jeśli tuleja nie wraca w pełni do położenia pierwotnego, należy wyjąć narzędzie robocze i całą operację powtórzyć.



**Wysoką sprawność pracy młota uzyskuje się tylko wtedy, jeśli stosowane są ostre i nieuszkodzone narzędzia robocze.**

### DEMONTAŻ NARZĘDZIA ROBOCZEGO



**Tuż po zakończeniu pracy narzędzia robocze mogą być gorące. Należy unikać bezpośredniego kontaktu z nimi i stosować odpowiednie rękawice ochronne. Narzędzia robocze po wyjęciu należy oczyścić.**



## Odłączyć elektronarzędzie od zasilania.

- Odciągnąć do tyłu i przytrzymać tuleję mocującą (2).
- Drugą ręką wyciągnąć narzędzie robocze do przodu.

## SPRZĘGŁO PRZECIĄŻENIOWE



Młot wyposażony jest w wewnętrznie ustawione sprzęgło przeciążeniowe. Wrzuciono młota zatrzymuje się, gdy tylko narzędzie robocze zakleszczy się, co mogłoby spowodować przeciążenie elektronarzędzia.

## PRACA / USTAWIENIA

### WŁĄCZANIE / WYŁĄCZANIE



**Napięcie sieci musi odpowiadać wielkości napięcia podanego na tabliczce znamionowej młota.**

**Włączenie** - wcisnąć przycisk włącznika (5) i przytrzymać w tej pozycji (**rys B**).

**Wyłączenie** - zwolnić nacisk na przycisk włącznika (5).

### PRZEŁĄCZNIK TRYBU PRACY



Młot jest wyposażony w 2 funkcyjny przełącznik trybu pracy (3). W zależności od ustawienia można wykonywać wiercenie z udarem lub dłutowanie. Wiercenie z udarem jak i dłutowanie wymaga niewielkiego docisku młota. Nadmierny docisk niepotrzebnie spowodowałby działanie zbyt dużego obciążenia na silnik. Regularnie trzeba kontrolować stan techniczny narzędzi roboczych. W razie potrzeby narzędzia robocze trzeba naostrzyć lub wymienić.



**Wiercenie z udarem** – ustawić przełącznik (3) w pozycji przed symbolem (wiertło i młotek) (**rys. C**).

**Dłutowanie** – ustawić przełącznik (3) przed symbolem (młotek).



**Nie wolno podejmować próby zmiany położenia przełącznika trybu pracy w czasie, gdy pracuje silnik młota. Takie postępowanie mogłoby doprowadzić do poważnego uszkodzenia młota.**

### LAMPKA SYGNALIZUJĄCA PODŁĄCZENIE NAPIĘCIA



W momencie podłączenia młota udarowego do gniazda zasilającego lampka sygnalizująca podłączenie napięcia (6) zostaje podświetlona.

### WIERCENIE Z UDAREM



- Wybrać odpowiedni tryb pracy, w tym wypadku wiercenie z udarem.
- Włożyć do uchwytu (1) odpowiednie wiertło z trzonkiem typu SDS-MAX.
- Aby uzyskać najlepszy rezultat należy stosować wysokiej jakości wiertła z nakładkami z węglików spiekanych (widia).
- Docisnąć wiertło do obrabianego materiału.
- Włączyć młot, mechanizm młota powinien pracować płynnie, a narzędzie robocze nie powinno odbijać się od powierzchni materiału obrabianego.

## OBSŁUGA I KONSERWACJA



**Przed przystąpieniem do jakichkolwiek czynności związanych z instalowaniem, regulacją, naprawą lub obsługą należy wyjąć wtyczkę przewodu zasilającego z gniazdka sieciowego.**



- Młot należy utrzymywać zawsze w stanie czystym.
- Do czyszczenia plastikowych elementów młota nigdy nie wolno stosować jakichkolwiek środków żrących.
- Po zakończeniu pracy, w celu usunięcia nalotu pyłu, należy młot przedmuchać za pomocą strumienia sprężonego powietrza, szczególnie w celu udrożnienia szczelin wentylacyjnych w obudowie silnika.
- Regularnie trzeba kontrolować stan szczotek węglowych silnika (zabrudzone lub zużyte nadmierne szczotki mogą powodować nadmierne iskrzenie i spadek prędkości obrotowej wrzeczona młota).

### SMAROWANIE PRZEKŁADNI



Zaleca się sprawdzenie smaru w przekładni, co każde 50 godzin użytkowania młota i ewentualne uzupełnienie środka smarującego.

- Poluzować i odkręcić pokrywę (4) punktu smarowania (pokręcając w lewo) (rys. D).
- Uzpełnić smar.
- Zamontować pokrywę (4) i dokręcić ją, pokręcając w prawo (nie wolno dokręcać zbyt mocno, aby nie zniszczyć gwintu).



**Nie wolno wkładać zbyt dużej ilości smaru.**

## WYMIANA SZCZOTEK WĘGLOWYCH



**Zużyte (krótsze niż 5 mm), spalone lub pęknięte szczotki węglowe silnika należy natychmiast wymienić. Zawsze dokonuje się jednocześnie wymiany obu szczotek.**

**Czynność wymiany szczotek węglowych należy powierzyć wyłącznie osobie wykwalifikowanej wykorzystującej części oryginalne.**



## DODATKOWE WSKAZÓWKI POSŁUGIWANIA SIĘ MŁOTEM

Aby uzyskać najlepszą wydajność pracy w betonie należy wywierać na młot pewien stały, umiarkowany nacisk (nie nadmierny), gdyż to spowodowałoby spadek efektywności pracy. Młot napełniany stałym czynnikiem smarującym wymaga pewnego czasu na rozgrzanie, w zależności od temperatury otoczenia. Nowy młot wymaga okresu „dotarcia” przed uzyskaniem pełnej sprawności działania. Jak to już wspomniano wcześniej wysoką wydajność pracy zapewnia stosowanie naostrzonych narzędzi, oraz troska o czystość otworów wentylacyjnych.



Wszelkiego rodzaju usterki powinny być usuwane przez autoryzowany serwis producenta.

## PARAMETRY TECHNICZNE

### DANE ZNAMIONOWE

Młot udarowy		Wartość
Parametr		
Napięcie zasilania		230 V AC
Częstotliwość zasilania		50 Hz
Moc znamionowa		1250 W
Prędkość obrotowa bez obciążenia		450 min <sup>-1</sup>
Uchwyt		SDS-MAX
Maksymalna średnica wiercenia	beton	40 mm
Energia udaru		10 J
Częstotliwość udaru		2800 min <sup>-1</sup>
Klasa ochronności		II
Masa		7,3 kg
Rok produkcji		2021

### DANE DOTYCZĄCE HAŁASU I DRGAŃ

Poziom ciśnienia akustycznego:  $L_{pA} = 95,1 \text{ dB(A)}$   $K = 3 \text{ dB(A)}$

Poziom mocy akustycznej:  $L_{wA} = 106,1 \text{ dB(A)}$   $K = 3 \text{ dB(A)}$

Ważona wartość przyspieszeń drgań (wiercenie z udarem):  $a_h = 19,402 \text{ m/s}^2$   $K = 1,5 \text{ m/s}^2$

Ważona wartość przyspieszeń drgań (sam udar):  $a_h = 18,685 \text{ m/s}^2$   $K = 1,5 \text{ m/s}^2$

## OCHRONA ŚRODOWISKA



Produktów zasilanych elektrycznie nie należy wyrzucać wraz z domowymi odpadkami, lecz oddać je do utylizacji w odpowiednich zakładach. Informacji na temat utylizacji udzieli sprzedawca produktu lub miejscowe władze. Zużyty sprzęt elektryczny i elektroniczny zawiera substancje nieobojętne dla środowiska naturalnego. Sprzęt nie poddany recynglowi stanowi potencjalne zagrożenie dla środowiska i zdrowia ludzi.

\* Zastrzeżenie prawo dokonywania zmian.

„Grupa Topex Spółka z ograniczoną odpowiedzialnością” Spółka komandytowa z siedzibą w Warszawie, ul. Pograniczna 2/4 (dalej: „Grupa Topex”) informuje, iż wszelkie prawa autorskie do treści niniejszej instrukcji (dalej: „Instrukcja”), w tym m.in. jej tekstu, zamieszczonych fotografii, schematów, rysunków, a także jej kompozycji, należą wyłącznie do Grupy Topex i podlegają ochronie prawnej zgodnie z ustawą z dnia 4 lutego 1994 roku, o prawie autorskim i prawach pokrewnych (tj. Dz. U. 2006 Nr 90 Poz 631 z późn. zm.). Kopiowanie, przetwarzanie, publikowanie, modyfikowanie w celach komercyjnych całości Instrukcji jak i poszczególnych jej elementów, bez zgody Grupy Topex wyrażonej na piśmie, jest surowo zabronione i może spowodować pociągnięcie do odpowiedzialności cywilnej i karnej.



## GWARANCJA I SERWIS

Warunki gwarancji oraz opis postępowania w przypadku reklamacji zawarte są w załączonej Karcie Gwarancyjnej.

Serwis Centralny GTX Service Sp. z o.o. Sp.k.

ul. Pograniczna 2/4 tel. +48 22 364 53 50

02-285 Warszawa e-mail bok@gtxservice.com

Sieć Punktów Serwisowych do napraw gwarancyjnych i pogwarancyjnych dostępna na platformie internetowej [gtxservice.pl](http://gtxservice.pl)

Zeskanuj QR kod i wejdź na [gtxservice.pl](http://gtxservice.pl)





**Deklaracja Zdgodności WE**  
*/EC Declaration of Conformity//Megfelelőségi Nyilatkozat EK//ES vyhlášení o shodě// Prohlášení o shodě  
 ES//EO декларация за съответствие//Declaratia de conformitate CE//EG-Konformitätserklärung//  
 Dichiarazione di conformità CE/*

**PL EN HU SK CS BG RO DE IT**

<b>Producent</b> <i>/Manufacturer//Gyártó//Výrobca//Výrobce/ /Προσφευδόμενος//Producător//Hersteller//Produttore/</i>	Grupa TopeX Sp. z o.o. Sp.k. ul. Pograniczna 2/4, 02-285 Warszawa
<b>Wyrob</b> <i>/Product//Termék//Produkt//Produkt//Продукт//Produs//Produkt//Prodotta/</i>	<b>Młot elektryczny</b> <i>/Electric hammer//Vesőkalapács//Elektrické kladivo//Bourací kladivo//Електрически чук//Ciocan electric//Elektrischer Hammer//Martello elettrico/</i>
<b>Model</b> <i>/Model//Modell//Model//Modell//Modell//Modell/</i>	<b>58G874</b>
<b>Nazwa handlowa</b> <i>/Commercial name//Kereskedelmi név//Обходный нaзoв//Обходного нaзvu// Търговско наименование//Nume comercial//Handelsname//Nome depositato/</i>	<b>GRAPHITE</b>
<b>Number seryjny</b> <i>/Serial number//Sorszám//Paradové číslo//Церийен номер//Număr de serie//Ordnungsnummer//Numero di serie/</i>	00001 - 99999

Opisany wyżej wyrob jest zgodny z następującymi dokumentami:

*/The above listed product is in conformity with the following EU Directives://A fent jelzett termék megfelel az alábbi irányelveknek//*

*/Vyššie popísaný výrobok je v zhode s nasledujúcimi dokumentmi//Vyše popsaný výrobok spĺňa nasledujúci dokumenty//Описаният продукт отговаря на следните документи//Produsul descris mai sus respectă următoarele documente//Das oben beschriebene Produkt entspricht den folgenden Dokumenten//Il prodotto sopra descritto è conforme ai seguenti documenti/*

Dyrektywa Maszynowa 2006/42/WE <i>/Machinery Directive 2006/42/EC//2006/42/EK Gépek//Smernica Európskeho Parlamentu a Rady 2006/42/ES//Směrnice Evropského Parlamentu a Rady 2006/42/ES//Директива за машините 2006/42/EO//Directiva 2006/42 / CE privind utilajele /Maschinenrichtlinie 2006/42 / EG//Direttiva macchine 2006/42 / CE/</i>	Dyrektywa o Kompatybilności Elektromagnetycznej 2014/30/UE <i>/EMC Directive 2014/30/EU//2014/30/EU Elektromágneses összeférhetőség//EMC Smernica Európskeho Parlamentu a Rady 2014/30/EÚ//EMC Směrnice Evropského Parlamentu a Rady 2014/30/EU//Директива за електромагнитната съвместимост 2014/30/EC//Directiva 2014/30 / UE privind compatibilitatea electromagnetică//Richtlinie über elektromagnetische Verträglichkeit 2014/30 / EU//Direttiva sulla compatibilità elettromagnetica 2014/30 / UE/</i>
--	---

Dyrektywa RoHS 2011/65/EU zmieniona Dyrektywą 2015/863/UE  
*/RoHS Directive 2011/65/EU as amended by Directive 2015/863/EU/ A 2015/863/EU irányelvvel módosított 2011/65/EU RoHS irányelv//Smernica RoHS 2011/65/EÚ zmenená a doplnená 2015/863/EU//Směrnice RoHS 2011/65/EU pozmeněná 2015/863/EU//Директива 2011/65/ЕО изменена с Директива 2015/863/ЕО//Directiva RoHS 2011/65 / UE modificată prin Directiva 2015/863 / UE//RoHS-Richtlinie 2011/65 / EU geändert durch Richtlinie 2015/863 / EU//Direttiva RoHS 2011/65 / UE modificata dalla direttiva 2015/863 / UE/*

oraz spełnia wymagania norm:

*/and fulfils requirements of the following Standards://valamint megfelel az alábbi szabványoknak://a spĺňa požiadavky://a spĺňa požiadavky norem:// it otговаря на изискванията на стандартите//si inđeplineste cerintele standardelor://und erfüllt die Anforderungen der Normen:// e soddisfa i requisiti delle norme/*

EN 62841-1:2015; EN IEC 62841-2-6:2020+A11:2020;  
 EN 55014-1:2017+A11:2020; EN 55014-2:2015; EN IEC 61000-3-2:2019; EN 61000-3-3:2013+A1:2019;  
 EN 62321-1:2013; EN 62321-2:2014; EN 62321-3-1:2014; EN 62321-4:2014; EN 62321-5:2014; EN 62321-6:2015; EN 62321-7-1:2015;  
 EN 62321-7-2:2017; EN 62321-8:2017

Deklaracja ta odnosi się wyłącznie do maszyny w stanie, w jakim została wprowadzona do obrotu i nie obejmuje części składowych dodanych przez użytkownika końcowego lub przeprowadzonych przez niego późniejszych działań. */This declaration relates exclusively to the machine in the state in which it was placed on the market, and excludes components which are added and/or operations carried out subsequently by the final user.//Ez a nyilatkozat a gépek kizárólag arra az állapotára vonatkozik, amelyben forgalomba hozták, és kizár minden olyan alkatrészt, amelyet hozzáadnak, és/vagy olyan műveletet, amit a végző felhasználó ezt követően végez rajta.//Toto vyhlášení sa vzťahuje výlučne na strojové zariadenie v stave, v akom sa uvádza na trh, a nezahŕňa pridané komponenty a/alebo činnosti vykonávané následne koncovým používateľom.//Toto prohlášení se vztahuje výlučně na strojní zařízení ve stavu, v jakém bylo uvedeno na trh, a nevztahuje se na součásti, které byly následně přidány konečným uživatelem, nebo následně provedené zásahy konečného uživatele.//Тази декларация се отнася изключително за машината в състоянието, в което е пусната на пазара, и изключва компоненти, които са добавени и / или операции, извършени впоследствие от крайния потребител.//Această declarație se referă doar la mașina din starea în care a fost introdusă pe piață și nu acoperă componentele adăugate de utilizatorul final sau acțiunile ulterioare efectuate de utilizatorul final.//Diese Erklärung bezieht sich nur auf die Maschine in dem Zustand, in dem sie in Verkehr gebracht wurde, und gilt nicht für vom Endbenutzer hinzugefügte Komponenten oder nachfolgende vom Endbenutzer durchgeführte Aktionen.//La presente dichiarazione si riferisce solo alla macchina immessa sul mercato e non copre i componenti aggiunti dall'utente finale o le operazioni successive eseguite dall'utente finale/*

Nazwisko i adres osoby mającej miejsce zamieszkania lub siedzibę w UE upoważnionej do przygotowania dokumentacji technicznej:

*/Name and address of the person who established in the Community and authorized to compile the technical file://A műszaki dokumentáció összedolgozása felhatalmazott, a közösség területén lakóhellyel vagy székhellyel rendelkező személy neve és címe://Meno a adresa osoby alebo bydliska v EU poverená zostavením technickej dokumentácie://Jméno a adresu osoby pověřené sestavením technické dokumentace, přičemž tato osoba musí být usazena ve Společenství//Име и адрес на лицето, което пребувава или е установено в ЕС, утълномено да съставя техническото досие://Numele și adresa persoanei care locuiește sau este stabilită în UE autorizată să întocmească dosarul tehnic://Name und Anschrift der Person mit Wohnsitz oder Niederlassung in der EU, die zur Erstellung der technischen Akte berechtigt ist://Nome e indirizzo della persona residente o stabilita nell'UE autorizzata a compilare il fascicolo tecnico/*

Podpisano w imieniu:

*/Signed for and on behalf of://A tanúsítványt a következő nevében és megbízásából írták alá//*

*Podpisané w mene://Podpisáno jménem://Подписано от имени на://Semnat în numele//*

*Unterzeichnet im Namen von://Firmato per conto di/*

Grupa TopeX Sp. z o.o. Sp.k.

ul. Pograniczna 2/4

02-285 Warszawa

Paweł Kowalski

Pelnomocnik ds. jakości firmy GRUPA TOPEX  
 /GRUPA TOPEX Quality Agent//A GRUPA TOPEX Minőségügyi meghatalmazott képviselője//Spınocmocnec Kvalita TOPEX GROUP/  
 /Zástupce pro Kvalitu TOPEX GROUP//Качествен прѣдсматмен на GRUPA TOPEX//Representant de calitate al GRUPA TOPEX//  
 Qualitätsbeauftragter von GRUPA TOPEX//Rappresentante della qualità di GRUPA TOPEX/  
 Warszawa, 2021-08-02

### HAMMER DRILL 58G874

CAUTION: BEFORE USING THE POWER TOOL READ THIS MANUAL CAREFULLY AND KEEP IT FOR FUTURE REFERENCE.

## DETAILED SAFETY REGULATIONS

### PRECAUTIONS FOR USING HAMMER DRILL

**Caution:** Unplug the power cord from the mains socket before commencing any activities related to adjustment, repair or maintenance.

- During hammer operation use protective glasses or goggles, ear protection and protective helmet (when there is danger of falling objects). Use of protection half-mask and anti-slip boots is recommended. Use dust extraction systems whenever required by the nature of the work performed.
- Prior to operation ensure the drill chuck of the hammer is properly fixed in its place.
- During operation working tool may get loosened due to vibrations. Check carefully how the working tool is fixed prior to operation. Unwanted slack may cause tool damage or accident during operation.
- If the hammer is to be operated at low temperature or after long storage, allow the hammer to operate for few minutes without load, for its internal elements get properly lubricated.
- When operating the hammer held high, stand firmly on the ground and ensure there are no bystanders below.
- Always hold the hammer with both hands, use additional handle.
- Do not touch moving parts of the hammer. Do not stop rotating spindle of the hammer with your hands. Such behaviour can cause hand injury.
- Do not direct operating hammer at other persons or at yourself.
- When operating the hammer, hold it by insulated parts to avoid electric shock in case of damaging live electrical wire.
- Do not allow any dust to get inside the hammer. Use mineral soap and damp cloth to clean hammer surface. Do not use petrol or other cleaning agents that could damage plastic parts.
- When use of extension cord is necessary always remember to use appropriate one (up to 15 m, section 1.5 mm<sup>2</sup>; between 15 and 40 m, section 2.5 mm<sup>2</sup>). Extension cord should be unwound whole.
- Do not use three jaw drill chuck when the hammer drill is set to impact drilling or chiselling mode. This chuck is designed only for regular drilling in wood or steel.

**CAUTION! This device is designed to operate indoors.**

**The design is assumed to be safe, protection measures and additional safety systems are used, nevertheless there is always a small risk of operational injuries.**

### CONSTRUCTION AND USE

Hammer drill is a hand-operated power tool with insulation class II. The tool is driven by single-phase commutator motor. Hammer drill can be used for drilling holes in working mode with impact, digging channels, or surface processing of materials such as concrete, stone, brick etc. Range of use covers repair and building works, and any work from the range of individual, amateur activities (tinkering).



**Use the power tool according to the manufacturer's instructions only.**

### DESCRIPTION OF DRAWING PAGES

Below enumeration refers to the device elements depicted on the drawing pages of this manual.

1. SDS-MAX chuck
2. Fixing sleeve
3. Operation mode switch
4. Lid for greasing inlet
5. Switch
6. Voltage indicator lamp
7. Bottom engine casing
8. Additional handle

\* Differences may appear between the product and drawing

## MEANING OF SYMBOLS



CAUTION



WARNING



ASSEMBLY/SETTINGS



INFORMATION

## EQUIPMENT AND ACCESSORIES

- |                     |         |
|---------------------|---------|
| 1. Drills           | - 1 pce |
| 2. Chisels          | - 1 pce |
| 3. Depth gauge      | - 1 pce |
| 4. Dust cover       | - 1 pce |
| 5. Grease container | - 1 pce |
| 6. Special key      | - 1 pce |
| 7. Transport case   | - 1 pce |

## PREPARATION FOR OPERATION

### INSTALLATION AND REPLACEMENT OF WORKING TOOLS



Hammer drill is designed to operate with working tools with SDS-MAX shanks.

Prior to starting operation clean the hammer drill and working tools. Use grease and apply thin layer onto shank of the working tool. It will improve tool durability.



#### Disconnect the power tool from power supply.

- Put the hammer against work bench.
- Hold the fixing sleeve (2) of the SDS chuck (1) and pull it to the back, overcoming the spring resistance.
- Insert working tool shank into the chuck and slide it to mechanical stop (it may be necessary to turn the working tool so it can reach appropriate position) (fig. A).
- Release the fixing sleeve (2), it will finally fix the tool.
- Working tool is properly seated if it cannot be removed without pulling off the fixing sleeve.
- If the sleeve does not return to its default position, remove the working tool and repeat the whole operation.



High efficiency of the hammer drill operation can be achieved by using sharp and undamaged working tools.

### DEINSTALLATION OF WORKING TOOL



Just after the operation is finished, the working tool may be hot. Avoid direct contact and use appropriate protective gloves. Clean the working tool after removal.



#### Disconnect the power tool from power supply.

- Pull the fixing sleeve (2) to the back and hold.
- Remove the working tool with your second hand by pulling it to the front.

### OVERLOAD CLUTCH



Hammer drill is equipped with factory set overload clutch. Spindle of the hammer drill stops immediately after working tool jams, which might overload the power tool.

## OPERATION / SETTINGS

### SWITCHING ON / SWITCHING OFF





The mains voltage must match the voltage on the rating plate of the hammer drill.

Switching on – press the switch button (5) and hold in this position (fig. B).

**Switching off** – release pressure on the switch (5).

## OPERATION MODE SWITCH

 Hammer drill is equipped with 2-function switch of the working mode (3). Depending on its setting, an impact drilling or chiselling is possible. Impact drilling and chiselling require to slightly press the hammer drill. Too great pressure would cause unnecessary, excessive load of the motor. Check technical condition of the working tools regularly. Sharpen or replace working tools when needed.

 **Impact drilling** – set the switch (3) to position marked with the drill and hammer symbol (fig. C).

**Chiselling** – set the switch (3) to position marked with hammer symbol.

 **Do not try to change position of the working mode switch when the hammer drill motor is operating. Such action may cause serious damage of the hammer drill.**

## VOLTAGE INDICATOR LAMP

 When the rotary hammer drill is connected to power supply socket, the voltage indicator lamp lights up (6).

## IMPACT DRILLING

-  • Choose appropriate mode of operation, impact drilling in this case.
- Insert appropriate drill with SDS-MAX shank into the chuck (1).
- To get the best results use high quality drills with sintered carbide inserts.
- Press the drill against processed material.
- Switch on the hammer drill, the hammer mechanism should operate smoothly and the tool should not bounce on the processed material surface.

## OPERATION AND MAINTENANCE

 **Unplug the power cord from the mains socket before commencing any activities related to installation, adjustment, repair or maintenance.**

-  • Always keep the hammer drill clean.
- Never use any caustic agent for cleaning plastic parts of the hammer drill.
- After operation use compressed air to blow through the hammer drill to remove dust deposit, especially to keep ventilation slots pervious.
- It is necessary to regularly check technical condition of carbon brushes of the motor (dirty or worn out brushes can cause excessive sparking and loss of spindle speed of the hammer drill).

## GEAR GREASING

 **It is recommended to check grease in the gear every 50 hours of hammer drill operation and fill up grease according to needs.**

- Loosen the lid (4) for greasing inlet by turning it left (fig. D).
- Fill up grease.
- Fix the lid (4) and turn it right (do not twist it too tightly to avoid thread damage).

 **Do not apply too much grease.**

## REPLACEMENT OF CARBON BRUSHES

 **Replace immediately worn out (shorter than 5 mm), burnt or cracked motor carbon brushes. Always replace both brushes at a time.**

**Entrust replacement of carbon brushes only to a qualified person. Only original parts should be used.**

## ADDITIONAL HINTS FOR USING HAMMER DRILL

 To achieve the best possible efficiency when working on concrete, apply moderate (not excessive) pressure on the hammer drill. Excessive pressure leads to efficiency loss. Hammer drill filled with solid grease requires some time to heat up, depending on the ambient temperature. New hammer drill requires some time to work before it achieves full working efficiency. As mentioned above, high efficiency of operation can be achieved by using sharp tools and taking care of ventilation holes to be pervious.



All faults should be repaired by service workshop authorized by the manufacturer.

## TECHNICAL PARAMETERS

### RATED PARAMETERS

Hammer Drill		Value
Parameter		
Rated voltage		230 V AC
Input current frequency		50 Hz
Rated power		1250 W
No load rotational speed		450 rpm
Chuck		SDS-MAX
Maximum drilling diameter	concrete	40 mm
Impact energy		10 J
Impact rate		2800 min <sup>-1</sup>
Protection class		II
Weight		7,3 kg
Year of production		2021

### NOISE LEVEL AND VIBRATION PARAMETERS

Sound pressure:  $L_{pA} = 95,1 \text{ dB(A)}$   $K = 3 \text{ dB(A)}$

Sound power:  $L_{WA} = 106,1 \text{ dB(A)}$   $K = 3 \text{ dB(A)}$

Weighted value of vibration acceleration (impact drilling):  $a_h = 19,402 \text{ m/s}^2$   $K = 1,5 \text{ m/s}^2$

Weighted value of vibration acceleration (impact only):  $a_h = 18,685 \text{ m/s}^2$   $K = 1,5 \text{ m/s}^2$

## ENVIRONMENT PROTECTION



Do not dispose of electrically powered products with household wastes, they should be utilized in proper plants. Obtain information on wastes utilization from your seller or local authorities. Used up electric and electronic equipment contains substances active in natural environment. Unrecycled equipment constitutes a potential risk for environment and human health.

\* Right to introduce changes is reserved.

"Grupa Topex Spółka z ograniczoną odpowiedzialnością" Spółka komandytowa with seat in Warsaw at ul. Pograniczna 2/4 (hereinafter Grupa Topex) informs, that all copyrights to this instruction (hereinafter Instruction), including, but not limited to, text, photographs, schemes, drawings and layout of the instruction, belong to Grupa Topex exclusively and are protected by laws accordingly to Copyright and Related Rights Act of 4 February 2004 (ustawa o prawie autorskim i prawach pokrewnych, Dz. U. 2006 No 90 item 631 with later amendments). Copying, processing, publishing, modifications for commercial purposes of the entire Instruction or its parts without written permission of Grupa Topex are strictly forbidden and may cause civil and legal liability.

### SCHLAGHAMMER 58G874

ACHTUNG: LESEN SIE VOR DER INBETRIEBNAHME DIESES ELEKTROWERZEUGS GRÜNDLICH DIE VORLIEGENDE BETRIEBSANLEITUNG DURCH UND BEWAHREN SIE SIE AUF.

### DETAILLIERTE SICHERHEITSVORSCHRIFTEN

#### WARNHINWEISE FÜR DEN BETRIEB DES ELEKTRISCHEN SCHLAGHAMMERS

**Achtung:** Vor allen Montage-, Einstellungs-, Reparatur- oder Bedienungsarbeiten ziehen Sie den Stecker der Versorgungsleitung aus der Netzsteckdose heraus.

- Beim Gebrauch des Schlaghammers verwenden Sie Augenschutz- oder Splitterschutzbrille, einen Gehörschutz und eine Kopfschutzhaube (wenn das Risiko besteht, dass mögliche Objekte von oben herunterfallen können). Es wird empfohlen, eine Staubschutzhalbmaske und rutschfeste Schuhe zu tragen. Falls es der Charakter der ausgeführten Arbeit voraussetzt, setzen Sie Absaugungssysteme ein.
- Vor dem Arbeitsbeginn überprüfen Sie, dass die Bitaufnahme des Schlaghammers richtig sitzt.
- Beim Betrieb kann es durch Schwingungen zum Lockern der gespannten Werkzeuge kommen. Aus diesem Grund prüfen Sie insbesondere die Spannung des Werkzeugs vor dem Arbeitsbeginn. Ungewünschtes Lockern des Werkzeugs kann zur Beschädigung des Werkzeugs oder zu einem Arbeitsunfall führen.
- Falls der Schlaghammer in niedrigen Temperaturen oder nach einer längeren Aufbewahrungszeit betrieben werden soll, lassen Sie den Schlaghammer einige Minuten leer laufen, damit seine innere Elemente entsprechend geschmiert werden.
- Beim Gebrauch des Schlaghammers, der oben gehalten wird, achten Sie jederzeit auf sicheren Stand und überprüfen Sie, dass unten keine Personen vorhanden sind.
- Halten Sie den Schlaghammer mit beiden Händen fest und nutzen Sie dabei auch den Zusatzgriff.
- Greifen Sie nicht nach rotierenden Teilen des Schlaghammers. Bringen Sie auch nie die rotierende Spindel des Schlaghammers mit Ihren Händen zum Stillstand. Bei der Nichtbeachtung dieser Regel kann es zur Handverletzung kommen.
- Richten Sie den laufenden Schlaghammer nie auf Personen oder sich selbst.
- Beim Gebrauch des Schlaghammers halten Sie das Werkzeug stets an isolierte Elemente fest, um den Stromschlag beim eventuellen Anstoßen einer unter Spannung stehenden Leitung zu verhindern.
- Lassen Sie keine Flüssigkeit ins Innere des Schlaghammers eindringen. Zur Reinigung der Oberfläche des Schlaghammers verwenden Sie Mineralseife und feuchtes Tuch. Setzen Sie zur Reinigung nie Benzin oder andere Reinigungsmittel ein, die Kunststoffelemente beschädigen können.
- Wird es notwendig sein, ein Verlängerungskabel zu verwenden, so wählen Sie stets ein geeignetes Verlängerungskabel aus (bis zu 15 m, Leitungsquerschnitt 1,5 mm<sup>2</sup>, über 15 m, aber weniger als 40 m – Leitungsquerschnitt 2,5 mm<sup>2</sup>). Das Verlängerungskabel muss stets vollständig abgerollt sein.
- Verwenden Sie nie die Dreibackenaufnahme, wenn der Schlaghammer auf das Bohren mit Schlagfunktion oder Stoßen eingestellt ist. Die Dreibackenaufnahme eignet sich ausschließlich zum Bohren in Holz oder Stahl ohne Schlagfunktion.

**ACHTUNG! Das Gerät ist für den Betrieb in Innenräumen bestimmt.**

**Trotz dem Einsatz einer sicheren Konstruktion, von Sicherheitseinrichtungen und zusätzlichen Schutzeinrichtungen besteht stets das Restrisiko einer Verletzung beim Betrieb des Gerätes.**

#### AUFBAU UND ANWENDUNG

Der Schlaghammer ist ein manuell betriebenes Elektrowerkzeug mit der II. Isolierklasse. Das Gerät wird mit einem einphasigen Kommutatormotor betrieben. Der Schlaghammer kann zur Ausführung von Bohrungen mit Schlagfunktion, Ausführung von Kanälen sowie der Bearbeitung von solchen Werkstoffen wie Beton, Stein, Mauer usw. verwendet werden. Der Anwendungsbereich dieser Werkzeuge umfasst die Ausführung von Sanierungs- und Bauarbeiten und aller Arbeiten, die Zuhause selbst durchgeführt werden (Heimwerker).

 **Nichtbestimmungsgemäße Verwendung des Elektrowerkzeugs ist nicht zugelassen**

## BESCHREIBUNG DER SEITEN MIT GRAPHIKEN

Die unten angeführte Nummerierung bezieht sich auf die Elemente des Gerätes, die auf den Seiten mit Graphiken dargestellt werden.

1. SDS-MAX-Aufnahme
2. Spannhülse
3. Arbeitsbetriebschalter
4. Schmierstellenabdeckung
5. Hauptschalter
6. Kontrolllampe für Spannung
7. Untere Motorabdeckung
8. Zusatzgriff

\* Es können Unterschiede zwischen der Abbildung und dem Produkt auftreten

## BESCHREIBUNG FÜR VERWENDETE GRAPHISCHE ZEICHEN



ACHTUNG



WARNUNG



MONTAGE/EINSTELLUNGEN



INFORMATION

## AUSSTATTUNG UND ZUBEHÖR

- |                        |         |
|------------------------|---------|
| 1. Bits                | - 1 St. |
| 2. Beitel              | - 1 St. |
| 3. Tiefenanschlag      | - 1 St. |
| 4. Staubschutzhaube    | - 1 St. |
| 5. Schmierfettbehälter | - 1 St. |
| 6. Sonderschlüssel     | - 1 St. |
| 7. Transportkoffer     | - 1 St. |

## BETRIEBSVORBEREITUNG

### MONTAGE UND AUSTAUSCH VON ARBEITSWERKZEUGEN



Der Schlaghammer ist für den Betrieb mit Arbeitswerkzeugen mit SDS-MAX-Aufnahmen bestimmt. Vor dem Arbeitsbeginn reinigen Sie den Schlaghammer und die Arbeitswerkzeuge. Eine dünne Schicht Schmierstoff auf den Stift des Arbeitswerkzeugs auftragen. Dies wird die Lebensdauer des Arbeitswerkzeugs verlängern.



#### Das Elektrowerkzeug von der Versorgung trennen.

- Den Schlaghammer auf den Werkstatztisch stützen.
- Die Spannhülse (2) der SDS-Aufnahme (1) festhalten und nach hinten gegen die Federkraft zurückziehen.
- Den Stift des Arbeitswerkzeugs in die Aufnahme bis zum Anschlag einsetzen (es kann dabei vorkommen, dass Sie das Arbeitswerkzeug bis zur richtigen Position umdrehen müssen) (**Abb. A**).
- Lassen Sie die Spannhülse (2) frei, was zur endgültigen Spannung des Arbeitswerkzeugs führen wird.
- Das Arbeitswerkzeug ist richtig gespannt, wenn man es nicht ohne Zurückziehen der Spannhülse der Aufnahme herausziehen kann.
- Kommt die Spannhülse nicht mehr in die ursprüngliche Position zurück, so müssen Sie das Arbeitswerkzeug herausnehmen und den ganzen Vorgang wiederholen.



**Eine hohe Leistung des Schlaghammers kann nur dann gewährleistet werden, wenn scharfe und nicht beschädigte Arbeitswerkzeuge verwendet werden.**



## DEMONTAGE DES BETRIEBSWERKZEUGS



**Unmittelbar nach der Arbeit können Arbeitswerkzeuge noch heiß sein. Vermeiden Sie den direkten Kontakt mit den Arbeitswerkzeugen und tragen geeignete Schutzhandschuhe. Reinigen Sie Arbeitswerkzeuge immer nach dem Einsatz.**



**Das Elektrowerkzeug von der Versorgung trennen.**

- Ziehen Sie die Spannhülse (2) nach hinten zurück und festhalten.
- Mit der anderen Hand nehmen Sie das Arbeitswerkzeug nach vorne heraus.

## ÜBERLASTUNGSKUPPLUNG



Der Schlaghammer wird mit einer nach innen eingestellten Überlastungskupplung ausgestattet. Die Spindel des Schlaghammers stoppt, wenn es zur Klemmung des Arbeitswerkzeugs kommt, was die Überlastung des Elektrowerkzeugs verursachen könnte.

## BETRIEB / EINSTELLUNGEN

### EIN-/AUSSCHALTEN



**Die Netzspannung muss dem im Typenschild des Schlaghammers angegebenen Spannungswert entsprechen.**

**Einschalten** - Hauptschalter (5) drücken und in dieser Position halten (**Abb. B**).

**Ausschalten** - den Hauptschalter (5) freigeben.

### ARBEITSBETRIEBUMSCHALTER



Der Schlaghammer ist mit einem 2-Funktions-Arbeitsbetriebumschalter (3) ausgestattet. Je na der Einstellung kann mit Schlagfunktion gebohrt oder gestoßen werden. Beim Bohren mit der Schlagfunktion oder beim Stoßen drücken Sie den Schlaghammer leicht an. Das übermäßige Andrücken der Hammerbohrmaschine würde eine all zu hohe Überlastung des Motors bewirken. Prüfen Sie regelmäßig den einwandfreien Zustand von Arbeitswerkzeugen. Gegebenenfalls schärfen oder austauschen Sie die Arbeitswerkzeuge.



**Bohren mit Schlagfunktion** - den Umschalter (3) in die Position vor dem Symbol (Bohrer und Hammer) (**Abb. C**) bringen.

**Stoßen** - den Umschalter (3) in die Position vor dem Symbol (Hammer) bringen.



**Versuchen Sie nie die Position des Arbeitsbetriebumschalters beim laufenden Motor des Schlaghammers zu ändern. Ein solches Vorgehen könnte zur schweren Beschädigung des Schlaghammers führen.**

### KONTROLLLAMPE FÜR SPANNUNG



Mit dem Anschluss der Schlaghammer an die Steckdose leuchtet die Kontrolllampe für Spannung (6) auf.

### BOHREN MIT SCHLAGFUNKTION



- Wählen Sie den geeigneten Arbeitsmodus, hier: Bohren mit Schlagfunktion aus.
- Setzen Sie in die Aufnahme (1) einen entsprechenden Bohrer mit dem Stift vom Typ SDS-MAX ein.
- Um das beste Ergebnis zu erhalten, verwenden Sie hochqualitative Bohrer mit Aufsätzen aus Hartmetall (widia).
- Den Bohrer an den zu bearbeitende Stoff andrücken.
- Schalten Sie den Schlaghammer ein. Der Mechanismus soll stufenlos laufen, und das Werkzeug soll nicht von der Oberfläche des Werkstücks abschlagen.

## BEDIENUNG UND WARTUNG



**Vor allen Montage-, Einstellungs-, Reparatur- oder Bedienungsarbeiten trennen Sie den Stecker der Versorgungsleitung von der Netzsteckdose.**



- Halten Sie den Schlaghammer stets im sauberen Zustand.
- Zur Reinigung der Kunststoffelemente des Schlaghammers verwenden Sie nie ätzende Mittel.

- Nach der Beendigung von Arbeiten blasen Sie den Schlaghammer mit Druckluft durch, um den Staub zu insbesondere aus den Lüftungsöffnungen am Motorgehäuse zu entfernen.
- Prüfen Sie regelmäßig den Zustand von Kohlebürsten des Elektromotors (verschmutzte oder verschleißte Kohlebürsten können zur übermäßigen Funkenbildung und Reduzierung der Drehzahl der Spindel führen).

## SCHMIEREN DES GETRIEBES



**Wir empfehlen, das Schmiermittel im Getriebe alle 50 Betriebsstunden zu prüfen und ggf. den mitgelieferten Schmierstoff nachzufüllen.**

- Lockern und schrauben Sie die Abdeckung (4) der Schmierstelle (nach links drehen) (Abb. D) ab.
- Den Schmierstoff nachfüllen.
- Bringen Sie die Abdeckung (4) an schrauben durch Rechtsdrehung fest (dabei nicht zu fest schrauben, um das Gewinde nicht zu beschädigen).



**Füllen Sie nicht zu viel Schmierstoff nach.**

## AUSTAUSCH VON KOHLEBÜRSTEN



**Die verschleißten (kürzer als 5 mm), verbrannten oder gerissenen Kohlebürsten des Motors sind sofort auszutauschen. Es werden immer gleichzeitig beide Kohlebürsten ausgetauscht.**

**Lassen Sie die Kohlebürsten ausschließlich von qualifiziertem Fachpersonal unter Verwendung von Originalersatzteilen austauschen.**



## ZUSÄTZLICHE HINWEISE ZUM BETRIEB DES SCHLAGHAMMERS

Um die beste Leistung bei der Bearbeitung von Beton zu erzielen, üben Sie einen ständigen, mäßigen (nicht übermäßigen) Druck auf den Schlaghammer aus, denn sonst würde es den Rückgang der Arbeitsleistung bewirken. Der mit einem festen Schmiermittel gefüllte Schlaghammer erfordert eine gewisse Zeit zum Aufwärmen, je nach der Umgebungstemperatur. Neuer Schlaghammer braucht „eingelaufen“ zu werden, um seine höchste Leistung zu erzielen. Wie bereits erwähnt, hohe Leistung wird durch den Einsatz von scharfen Arbeitswerkzeugen sowie die Sorge um saubere Lüftungsöffnungen gewährleistet.



Alle Störungen sind durch den autorisierten Kundendienst des Herstellers zu beheben.

## TECHNISCHE PARAMETER

### NENNWERTE

Schlaghammer		Wert
Parameter		Wert
Nennspannung		230 V AC
Versorgungsfrequenz		50 Hz
Nennleistung		1250 W
Leerlaufdrehzahl		450 min <sup>-1</sup>
Haltegriff		SDS-MAX
Max. Bohrdurchmesser	Beton	40 mm
Schlagenergie		10 J
Schlagfrequenz		2800 min <sup>-1</sup>
Schutzklasse		II
Masse		7,3 kg
Baujahr		2021

### LÄRM- UND SCHWINGUNGSANGABEN

Schalldruckpegel  $L_{pA} = 95,1 \text{ dB(A)}$   $K = 3 \text{ dB(A)}$

Schalleistungspegel  $L_{wA} = 106,1 \text{ dB(A)}$   $K = 3 \text{ dB(A)}$

Gewogener Wert der Schwingungsbeschleunigung (Bohren mit Schlagfunktion):  $a_h = 19,402 \text{ m/s}^2$   
 $K = 1,5 \text{ m/s}^2$

Gewogener Wert der Schwingungsbeschleunigung (nur Schlagfunktion):  $a_h = 18,685 \text{ m/s}^2$   $K = 1,5 \text{ m/s}^2$

## UMWELTSCHUTZ



Werfen Sie elektrisch betriebene Produkte nicht in den Hausmüll, sondern einer umweltgerechten Wiederverwertung zuführen. Fragen Sie den Vertreiber oder lokale Verwaltung nach Informationen über die Entsorgung. Elektro- und Elektronik- Altgeräte enthalten Substanzen, die für die Umwelt nicht neutral sind. Das der Wiederverwertung nicht zugeführte Gerät stellt eine potentielle Gefahr für die Umwelt und Gesundheit der Menschen dar.

\* Änderungen vorbehalten.

„Grupa Topex Spółka z ograniczoną odpowiedzialnością“ Spółka komandytowa mit Sitz in Warschau, ul. Pograniczna 2/4 (nachfolgend: „Grupa Topex“) teilt mit, dass alle Urheberrechte auf den Inhalt der vorliegenden Betriebsanleitung (nachfolgend: „Betriebsanleitung“), darunter u. a. derer Text, Bilder, Schemata, Zeichnungen, sowie Anordnung, ausschließlich Grupa Topex angehören und laut Gesetz über das Urheberrecht und verwandte Rechte vom 4. Februar 1994 (GBL 2006 Nr. 90 Pos. 631 mit späteren Änderungen) rechtlich geschützt werden. Das Kopieren, Verarbeiten, Veröffentlichen sowie Modifizieren der gesamten Betriebsanleitung bzw. derer Einzelelemente für kommerzielle Zwecke ohne Einwilligung von Grupa Topex in Schriftform ist streng verboten und kann zivil- und strafrechtlich verfolgt werden.

### ПЕРФОРАТОР 58G874

ВНИМАНИЕ: ПЕРЕД НАЧАЛОМ ЭКСПЛУАТАЦИИ ЭЛЕКТРОИНСТРУМЕНТА СЛЕДУЕТ ВНИМАТЕЛЬНО ПРОЧИТАТЬ ДАННОЕ РУКОВОДСТВО ПО ЭКСПЛУАТАЦИИ И СОХРАНИТЬ ЕГО В КАЧЕСТВЕ СПРАВОЧНОГО МАТЕРИАЛА.

## СПЕЦИАЛЬНЫЕ ТРЕБОВАНИЯ БЕЗОПАСНОСТИ

### УСЛОВИЯ БЕЗОПАСНОЙ РАБОТЫ С ПЕРФОРАТОРОМ

**Внимание:** Приступая к каким-либо действиям, связанным с регулировкой, ремонтом или обслуживанием, следует обязательно вынуть вилку кабеля питания из розетки.

- Во время работы с перфоратором следует пользоваться защитными очками, наушниками и защитной каской (если существует опасность падения чего-либо сверху). Рекомендуется пользоваться защитной полумаской и обувью, защищающей от скольжения; если этого требует характер выполняемой работы, следует использовать систему пылеудаления.
- Приступая к работе, следует убедиться в том, что сверлильный патрон перфоратора закреплен надлежащим образом.
- Во время работы вибрация может ослабить крепление рабочего инструмента, что чревато повреждением перфоратора, либо получением телесных повреждений. Приступая к работе проверить крепление рабочего инструмента.
- Если перфоратор будет работать в низкой температуре либо после длительного периода хранения, следует позволить ему несколько минут поработать без нагрузки, чтобы внутренние элементы получили необходимую смазку.
- Во время работы с перфоратором в верхнем положении/на высоте, следует принять стабильную позицию и убедиться в том, что внизу отсутствуют посторонние лица.
- Инструмент держать двумя руками, пользуясь дополнительной рукояткой.
- Запрещается прикасаться руками к вращающимся элементам инструмента. Запрещается также останавливать руками вращающийся шпиндель перфоратора. Несоблюдение данного указания чревато повреждением руки.
- Запрещается направлять работающий инструмент на себя или других лиц.
- Во время работы перфоратор держать за изолированные элементы, чтобы избежать поражения электрическим током во время случайного контакта с электрическим кабелем, находящимся под напряжением.
- Предохранять перфоратор от попадания пыли внутрь. Для чистки корпуса инструмента использовать минеральное мыло и влажную ткань. Запрещается применять для чистки бензин, растворитель либо детергенты, которые могут повредить пластмассовые элементы инструмента.
- В случае необходимости работы с удлинителем, следует помнить о правильном подборе удлинителя (до 15 м, сечение проводов 1,5 мм<sup>2</sup>, свыше 15 м, но не более 40 м – сечение проводов 2,5 мм<sup>2</sup>). Удлинитель должен быть полностью размотан.
- Запрещается использовать трехкулачковый сверлильный патрон, если перфоратор переключен на режим сверления с ударом. Данный патрон предназначен исключительно для сверления без удара в дереве или стали.

**ВНИМАНИЕ! Инструмент служит для работы внутри помещения.**

**Несмотря на безопасную конструкцию, предпринятые защитные меры и использование средств защиты, всегда существует некоторый остаточный риск получения травмы во время работы.**

### КОНСТРУКЦИЯ И ПРИМЕНЕНИЕ

Перфоратор является ручным электроинструментом с изоляцией II класса. Приводится в движение однофазным коллекторным двигателем. Инструмент можно использовать для сверления отверстий, долбления каналов либо обработки поверхностей в таких материалах, как бетон, камень, кирпич и

т.п. Сфера применения инструмента - строительно-ремонтные работы, а также все ручные работы, выполняемые мастерами-любителями.



**Запрещается применять электроинструмент не по назначению**

## ОПИСАНИЕ К ГРАФИЧЕСКИМ ИЗОБРАЖЕНИЯМ

Перечисленная ниже нумерация касается элементов инструмента, представленных на страницах с графическими изображениями.

1. Патрон SDS-MAX
2. Крепежная втулка
3. Переключатель режима работы
4. Крышка смазочного отверстия
5. Кнопка включения
6. Сигнализационная лампочка подачи напряжения
7. Нижний щит двигателя
8. Дополнительная рукоятка

\* Внешний вид приобретенного электроинструмента может незначительно отличаться от изображенного на рисунке

## ОПИСАНИЕ ИСПОЛЬЗОВАННЫХ ГРАФИЧЕСКИХ СИМВОЛОВ



ВНИМАНИЕ



ВНИМАНИЕ - ОПАСНОСТЬ!



СБОРКА/НАСТРОЙКА



ИНФОРМАЦИЯ

## ОСНАЩЕНИЕ И ДОПОЛНИТЕЛЬНЫЕ ПРИНАДЛЕЖНОСТИ

- |                                 |         |
|---------------------------------|---------|
| 1. Сверла                       | - 1 шт. |
| 2. Зубила                       | - 1 шт. |
| 3. Ограничитель рабочей глубины | - 1 шт. |
| 4. Пылезащитный щит             | - 1 шт. |
| 5. Емкость со смазкой           | - 1 шт. |
| 6. Специальный ключ             | - 1 шт. |
| 7. Чемоданчик                   | - 1 шт. |

## ПОДГОТОВКА К РАБОТЕ

### МОНТАЖ И ЗАМЕНА РАБОЧИХ ИНСТРУМЕНТОВ



Перфоратор приспособлен к работе с рабочим инструментом с хвостовиком типа SDS-MAX.

Перед началом работы очистить перфоратор и рабочий инструмент. Использовать смазку, нанести тонкий слой на шпindel рабочего инструмента, это повысит его надежность.



#### Отключить электроинструмент от сети.

- Расположить инструмент на рабочем столе.
- Оттянуть назад крепежную втулку (2) патрона SDS (1), преодолевая сопротивление пружины.
- Вставить шпindel рабочего инструмента в патрон до упора (при необходимости повернуть рабочей инструмент, чтобы он занял правильное положение). (рис. А).
- Отпустить крепежную втулку (2), что вызовет окончательное закрепление рабочего инструмента.
- Рабочий инструмент установлен правильно, если его невозможно вынуть, не оттягивая крепежную втулку патрона.
- Если втулка не возвращается полностью в исходное положение, следует вынуть рабочий инструмент и повторить всю операцию.



**Высокая эффективность работы будет достигнута только в случае применения острых и неповрежденных рабочих элементов.**

## МОНТАЖ РАБОЧЕГО ИНСТРУМЕНТА



После завершения работы рабочий инструмент может быть горячим. Избегать прямого контакта с рабочим инструментом, пользоваться специальными защитными перчатками. Очистить рабочий инструмент после выемки из патрона.



**Отключить электроинструмент от сети.**

- Оттянуть назад крепежную втулку и придержать (2).
- Другой рукой вынуть рабочий инструмент.

## ПРЕДОХРАНИТЕЛЬНАЯ МУФТА



Перфоратор оснащен предохранительной муфтой. Шпиндель инструмента останавливается в случае застопорения рабочего инструмента, и это могло бы вызвать перегрузку перфоратора.

## РАБОТА/НАСТРОЙКА

### ВКЛЮЧЕНИЕ/ВЫКЛЮЧЕНИЕ



**Напряжение сети должно соответствовать напряжению, указанному на щитке инструмента.**

**Включение** - нажать кнопку включения (5) и удерживать во включенном положении (рис. В).

**Выключение** - отпустить кнопку включения (5).

### ПЕРЕКЛЮЧАТЕЛЬ РЕЖИМА РАБОТЫ



Перфоратор оснащен 2-режимным переключателем режима работы (3). В зависимости от положения переключателя, можно работать в режиме сверления с ударом или долбления. Сверление с ударом и долбление требуют небольшого нажима на инструмент. Чрезмерный нажим может вызвать перегрузку двигателя. Систематически контролировать техническое состояние рабочих инструментов. В случае необходимости рабочие инструменты следует заточить или заменить.



**Сверление с ударом** – установить переключатель (3) напротив символа (сверло и молоток) (рис. С).

**Долбление** – установить переключатель (3) напротив символа (молоток).



**Запрещается пытаться изменять положение переключателя рабочего режима во время работы двигателя инструмента. Это может вызвать серьезное повреждение перфоратора.**

### СИГНАЛИЗАЦИОННАЯ ЛАМПОЧКА ПОДАЧИ НАПРЯЖЕНИЯ



В момент включения вилки перфоратора в розетку загорается сигнализационная лампочка (6).

### СВЕРЛЕНИЕ С УДАРОМ



- Выбрать необходимый режим работы - в данном случае сверление с ударом.
- Вставить в патрон (1) соответствующее сверло с хвостовиком типа SDS-MAX.
- Для сверления с ударом служат сверла с напайными твердосплавными пластинами.
- Прижать сверло к обрабатываемому материалу.
- Включить инструмент, механизм должен работать плавно, а рабочий инструмент не должен отскакивать от поверхности обрабатываемого материала.

## ОБСЛУЖИВАНИЕ И КОНСЕРВАЦИЯ



**Приступая к каким-либо действиям, связанным со сборкой, регулировкой, ремонтом или обслуживанием, следует обязательно вынуть вилку кабеля питания из розетки.**



- Инструмент содержать в чистоте.
- Для чистки пластмассовых элементов инструмента запрещается использовать какие-либо едкие средства.
- После завершения работы, для устранения пыли следует прочистить инструмент струей сжатого воздуха, в частности, чтобы прочистить вентиляционные отверстия в корпусе двигателя.
- Систематически контролировать состояние угольных щеток электрического двигателя (загрязненные или чрезмерно изношенные щетки могут вызвать сильное искрение и уменьшение частоты вращения шпинделя инструмента).

## СМАЗКА ПЕРЕДАЧИ



Рекомендуется проверять смазку в передачи каждые 50 часов эксплуатации инструмента и добавлять смазочное средство.

- Ослабить и отвинтить крышку (4) смазочного отверстия (поворачивая влево) (рис. D).
- Добавить смазку.
- Установить крышку (4) и закрепить ее, поворачивая вправо (запрещается завинчивать слишком сильно, чтобы не повредить резьбу).



Запрещается добавлять слишком большое количество смазки.

## СМЕНА УГОЛЬНЫХ ЩЕТОК



Изношенные угольные щетки двигателя (длиной менее 5 мм), щетки с обгоревшей поверхностью или царапинами следует немедленно сменить. Сменить следует обе щетки одновременно.

Замену угольных щеток поручать исключительно квалифицированному специалисту; использовать только оригинальные запасные части.



## ДОПОЛНИТЕЛЬНЫЕ УКАЗАНИЯ

Для получения высокой производительности при работе с бетоном, следует нажимать на инструмент с одинаковой, умеренной силой; чрезмерный нажим может уменьшить производительность инструмента. Перфоратор, наполненный твердым смазочным средством, требует определенного времени для нагрева, в зависимости от температуры окружающей среды. Новый инструмент требует определенного времени для „притирки“ перед достижением высокой эффективности. Высокую эффективность работы обеспечивают высококачественные, наточенные рабочие инструменты, а также систематическая чистка вентиляционных отверстий.



Все неполадки должны устраняться уполномоченной сервисной службой производителя.

## ТЕХНИЧЕСКИЕ ПАРАМЕТРЫ

### НОМИНАЛЬНЫЕ ДАННЫЕ

Перфоратор		Значение
Параметр		
Номинальное напряжение		230 В АС
Частота тока питания		50 Гц
Номинальная мощность		1250 Вт
Частота вращения, без нагрузки		450 мин <sup>-1</sup>
Патрон		SDS-MAX
Максимальный диаметр сверления	бетон	40 мм
Энергия единичного удара		10 Дж
Частота удара		2800 мин <sup>-1</sup>
Класс защиты		II
Масса		7,3 кг
Год выпуска		2021

### ИНФОРМАЦИЯ ОБ УРОВНЕ ШУМА И ВИБРАЦИИ

Уровень акустического давления:  $L_{pA} = 95,1$  дБ(А)  $K = 3$  дБ(А)

Уровень акустической мощности:  $L_{wA} = 106,1$  дБ(А)  $K = 3$  дБ(А)

Виброускорение:  $a_h$

- сверление с ударом:  $a_h = 19,402$  м/с<sup>2</sup>  $K = 1,5$  м/с<sup>2</sup>

- удар:  $a_h = 18,685$  м/с<sup>2</sup>  $K = 1,5$  м/с<sup>2</sup>

## ЗАЩИТА ОКРУЖАЮЩЕЙ СРЕДЫ



Электроприборы не следует выбрасывать вместе с домашними отходами. Их следует передать в специальный пункт утилизации. Информацию на тему утилизации может предоставить продавец изделия или местные власти. Электронное и электрическое оборудование, отработавшее свой срок эксплуатации, содержит опасные для окружающей среды вещества. Неутилизированное оборудование представляет потенциальную угрозу для окружающей среды и здоровья людей.

\* Оставляем за собой право вводить изменения.

Компания „Grupa Torhex Spółka z ograniczoną odpowiedzialnością” Spółka komandytowa, расположенная в Варшаве по адресу: ul. Pograniczna 2/4 (далее „Grupa Torhex”) сообщает, что все авторские права на содержание настоящей инструкции (далее „Инструкция”), в т.ч. текст, фотографии, схемы, рисунки и чертежи, а также компоновка, принадлежат исключительно компании Grupa Torhex и защищены законом от 4 февраля 1994 года об авторском праве и смежных правах (Вестник законодательных актов РП № 90 поз. 631 с послед. изм). Копирование, воспроизведение, публикация, изменение элементов инструкции без письменного согласия компании Grupa Torhex строго запрещено и может повлечь за собой гражданскую и уголовную ответственность.

## ИНФОРМАЦИЯ О ДАТЕ ИЗГОТОВЛЕНИЯ УКАЗАНА В СЕРИЙНОМ НОМЕРЕ, КОТОРЫЙ НАХОДИТСЯ НА ИЗДЕЛИИ

Порядок расшифровки информации следующий:

**2XXXYYG\*\*\*\*\***

где

**2XXX** – год изготовления,

**YY** – месяц изготовления

**G** – код торговой марки (первая буква)

**\*\*\*\*\*** - порядковый номер изделия

*Изготовлено в КНР для GRUPA TOPEX Sp. z o.o. Sp. k., ul. Pograniczna 2/4, 02-285 Warszawa, Польша*



### ПЕРФОРАТОР 58G874

ПРИМІТКА: ПЕРЕД ТИМ ЯК ПРИСТУПАТИ ДО ЕКСПЛУАТАЦІЇ ІНСТРУМЕНТУ, СЛІД УВАЖНО ОЗНАЙОМИТИСЯ З ЦЬЮ ІНСТРУКЦІЄЮ Й ЗБЕРЕГТИ ЇЇ В ДОСТУПНОМУ МІСЦІ.

## ПРАВИЛА ТЕХНІКИ БЕЗПЕКИ ПІД ЧАС КОРИСТУВАННЯ ПЕРФОРАТОРОМ

### ПРАВИЛА БЕЗПЕКИ ПІД ЧАС КОРИСТУВАННЯ ПЕРФОРАТОРОМ

**ОБЕРЕЖНО!** Перед тим як регулювати чи ремонтувати інструмент, устаткування слід вимкнути кнопкою вимикання й витягти виделку з розетки.

- Під час користування перфоратором слід вдягати захисні окуляри, захисні навушники та захисну каску (в разі небезпеки падіння шматків будматеріалів згори). Рекомендується працювати в захисній півмасці та протипослизговому взутті. Якщо характер праць цього вимагає, слід використовувати системи відсмоктування пилю.
- Перед тим як заходитися працювати інструментом, слід упевнитися, що поміжне (дрильове) руків'я перфоратору щільно закріплене.
- Під час праці, внаслідок вібрації, що є нормальною, може послаблюватися момент затягування гвинтів, що кріплять елементи корпусу перфоратору. В зв'язку з цим слід перевіряти щільність затягування гвинтів щоразу перед тим, як приступати до роботи перфоратором. Послаблення моменту затягування гвинтів може спричинитися до пошкодження інструменту чи травматизму під час праці.
- В разі потреби використання перфоратору в низькотемпературному середовищі, або після тривалого зберігання, слід ввімкнути інструмент і дати йому кілька хвилин прогрітися без обтяження; це сприятиме властивому змащуванню внутрішніх деталей.
- Під час праці перфоратором під стелею слід прийняти поставу з широко розставленими стопами та справдити, чи надолі немає сторонніх.
- Перфоратор завжди слід втримувати обома руками, користуючись поміжним руків'ям.
- Не допускається торкатися деталей перфоратора, що рухаються. Не допускається уповільнювати рух шпинделя перфоратора, що обертається, руками. Недотримання цього правила загрожує травмою руки.
- Не допускається скеровувати працюючий перфоратор ані до напрямку до інших, ані до себе.
- Під час праці перфоратор слід утримувати за ізольовані елементи з метою виключення можливості випадкової поразки електричним струмом в разі зіткнення з дротом електропроводки, що є під напругою.
- Не допускається проникнення будь-яких рідин всередину електроінструменту. Корпус електроінструменту допускається чистити за допомогою мінерального мила та зволоженої м'якої ганчірки. Не допускається застосувати бензин чи інші засоби до чищення, що роз'їдають пластмасові елементи електроінструменту.
- В разі необхідності застосування переноски слід переконатися, що переріз дротів відповідає довжині переноски (до 15 м переріз дротів мусить дорівнювати 1,5 мм<sup>2</sup>, довше 15 м, але менше 40 м — переріз дротів 2,5 мм<sup>2</sup>). Не допускається користуватися переноскою, якщо провід не є повністю розвитий.
- Не допускається використовувати дрильовий патрон на три губки, якщо перфоратор знаходиться в режимі свердлення з ударом чи подрібнення. Такий патрон призначений виключно до свердлення без удару по дереву чи сталі.

**УВАГА!** Устаткування призначене до експлуатації у приміщеннях і не призначене для праці назовні.

Не зважаючи на застосування безпечної конструкції, використання засобів безпеки й додаткових засобів особистого захисту, завжди існує залишковий ризик травматизму під час праці.

## БУДОВА І ПРИЗНАЧЕННЯ

Перфоратор представляє собою ручний електроінструмент, якому надано II клас з електроізоляції. Він працює від однофазного електромотору колекторного типу. Перфоратор призначений до свердлення отворів в режимі з ударом, пробивання канавок чи обробки поверхні по таких матеріалах як бетон, камінь, цегла тощо. Інструмент призначений до використання в ремонтно-будівельних працях, а також до інших аматорських праць.



**Не допускається використовувати електроінструмент не за призначенням.**

## ОПИС МАЛЮНКІВ

Перелік елементів зовнішнього вигляду електроінструменту, що зазначений нижче, стосується малюнків до цієї інструкції.

1. Патрон SDS-MAX
2. Муфта кріпильна
3. Перемикач робочого режиму
4. Кришка місця змащування
5. Кнопка ввімкнення
6. Діод-індикатор напруги
7. Нижня кришка електромотору
8. Поміжне руків'я

\* Існує можливість відмінності між фактичним зовнішнім виглядом електроінструменту та таким, що зображений на малюнку

## ОПИС ГРАФІЧНИХ СИМВОЛІВ



УВАГА



ЗАСТЕРЕЖЕННЯ



МОНТАЖ/НАЛАШТУВАННЯ



ІНФОРМАЦІЯ

## ПРИНАЛЕЖНОСТІ Й АКСЕСУАРИ

- |                                   |         |
|-----------------------------------|---------|
| 1. Свердла                        | - 1 шт. |
| 2. Зубила                         | - 1 шт. |
| 3. Обмежувач глибини              | - 1 шт. |
| 4. Козирок протипильовий          | - 1 шт. |
| 5. Мазильниця                     | - 1 шт. |
| 6. Ключ спеціальний               | - 1 шт. |
| 7. Кейс до переноски і зберігання | - 1 шт. |

## ПІДГОТОВКА ДО РОБОТИ

### ВСТАНОВЛЕННЯ РІЗАЛЬНОГО/РОБОЧОГО ІНСТРУМЕНТУ



Перфоратор призначений до роботи різальним та робочим інструментом, що посідає хвостовик типу SDS-MAX.

Перш ніж заходитись працювати, слід очистити перфоратор і різальний чи робочий інструмент. Змастити тонким шаром мастила хвостовик різального чи робочого інструмента, що сприяє подовженню періоду експлуатації інструмента.



### Вимкнути електроінструмент і витягти виделку з розетки.

- Сперти перфоратор на столешню верстату.
- Взятися за кріпильну муфту (2) на патроні SDS (1) й відтягнути її назад, долаючи опір пружини.
- Вкласти хвостовик різального чи робочого інструмента до патрона до опору (може знадобитися прокрутити різальний чи робочий інструмент довкола вісі, щоб хвостовик став в потрібне положення) (мал. А).

- Відпустити кріпильну муфту (2), завдяки чому робочій інструмент остаточно зафіксується.
- Вважається, що різальний чи робочий інструмент сів на місце, якщо його не вдається вільно витягти рукою, натомість потрібно відтягти кріпильну муфту назад.
- Якщо кріпильна муфта повністю не повертається в вихідне положення, слід витягти різальний чи робочий інструмент й повторити спробу вкласти його.



**Висока видатність праці перфоратором можлива за умови використання нагостреного та непошкодженого різального інструменту.**

## ЗАМІНА РІЗАЛЬНОГО/РОБОЧОГО ІНСТРУМЕНТУ



**Безпосередньо після закінчення праці різальний інструмент може бути гарячий. Слід уникати контакту з різальним інструментом голіруч, слід вдягати захисні рукавиці. Витягши різальний інструмент, його слід негайно очистити.**



**Вимкнути електроінструмент і витягти виделку з розетки.**

- Взятися за кріпильну муфту (2) на патроні й відтягнути її назад.
- Другою рукою витягти різальний інструмент в напрямку наперед.

## МУФТА ПРОТИПЕРЕВАНТАЖУВАЛЬНА



Перфоратор обладнано вбудованою протиперевантажувальною муфтою. Шпindel перфоратора зупиняється щоразу в разі заклинення різального інструмента, що запобігає перевантаженню двигуна електроінструмента.

## ПОРЯДОК РОБОТИ/РОБОЧІ НАЛАШТУВАННЯ

### ВИМКАННЯ І ВИМИКАННЯ



**Напруга живлення в мережі повинна відповідати характеристикам, вказаним в таблиці на перфораторі.**

**Ввімкнення** - натиснути кнопку (курок) ввімкнення (5) й утримувати натиснутою (мал. В).

**Вимкнення** - відпустити кнопку (курок) ввімкнення (5).

### ПЕРЕМИКАЧ РОБОЧОГО РЕЖИМУ



Перфоратор обладнано в 2-функційний перемикач робочого режиму (3). В залежності від налаштувань допускається виконувати свердлення з ударом чи подрібнення. Свердлення з ударом і подрібнення вимагають спричинення на перфоратор деякого тиску. Натомість, надмірний тиск здатен спричинитися до перевантаження електромотору інструмента. Слід періодично перевіряти стан робочого інструменту. В разі необхідності робочий чи різальний інструмент нагострюють чи заміняють.



**Свердлення з ударом:** пересунути перемикач (3) в положення, що відповідає значку (свердло і молоток) (мал. С).

**Подрібнення:** пересунути перемикач (3) в положення, що відповідає символу (молоток).



**Недопускається змінювати положення перемикача режиму роботи під час праці електромотору інструмента. Недотримання до цієї настанови загрожує поломкою перфоратора.**

### ДІОД-ІНДИКАТОР ПІД'ЄДНАННЯ ДО ДЖЕРЕЛА НАПРУГИ



В момент під'єднання перфораторного дреля до мережі живлення діод-індикатор (6) під'єднання до мережі загоряється.

### СВЕРДЛЕННЯ З УДАРОМ



- Вибрати відповідний вид робочого режиму, в даному випадку свердлення з ударом.
- Вкласти в патрон (1) відповідне свердло з хвостовиком типу SDS-MAX.
- Для свердлення з ударом рекомендується використовувати високоякісні свердла з карбідними напайками («widia»).
- Приставити свердло до матеріалу, що його оброблюють.
- Ввімкнути перфоратор, механізм перфоратору повинен працювати плинне, а робочий інструмент не повинен відскакувати від поверхні матеріалу, що його оброблюють.

## ЗБЕРІГАННЯ ТА ОБСЛУГОВУВАННЯ

 **Перед тим як регулювати, ремонтувати інструмент чи встановлювати різальний інструмент, устаткування слід вимкнути кнопкою вимикання й витягти виделку з розетки.**

-  • Перфоратор завжди слід утримувати в чистоті.
- Не допускається чистити пластмасові елементи електроінструменту їдкими засобами.
- По завершенні праці рекомендується чистити перфоратор струменем стисненого повітря, приділяючи особливу увагу видаленню бруду з вентиляційних щілин корпусу електромотору.
- Слід регулярно контролювати стан вугільних щіточок електромотору (в разі забруднення чи надмірного зношування щіточок можливе надмірне іскрення і зниження швидкості обертання шпинделя перфоратора).

### ЗМАЩУВАННЯ ПЕРЕДАТОЧНОГО МЕХАНІЗМУ

 **Рекомендується перевіряти наявність мастила в передаточному механізмі що 50 годин експлуатації перфоратора й поповнювати його кількість за необхідністю.**

- Ослабити й відкрити кришку над місцем змащування (4), повернувши її вліво, (мал.D).
- Поповнити нестачу мастила.
- Поставити кришку на місце (4) й закрутити, повернувши вправо (не допускається спричинити надмірний тиск на кришку, щоб не зірвати різьбу).

 **Не допускається нанесення надмірної кількості мастила.**

### ЗАМІНА ВУГІЛЬНИХ ЩІТОК

 **Вугільні щіточки в двигуні, що зносилися (тобто коротші за 5 мм), спалені чи тріснуті, слід негайно замінити. Завжди слід замінити обидві щіточки одночасно.**

**Заміну вугільних щіточок завжди слід доручати кваліфікованим спеціалістам та використовувати виключно оригінальні запчастини.**

 **ДОДАТКОВІ РЕКОМЕНДАЦІЇ З КОРИСТУВАННЯ ПЕРФОРАТОРОМ**

Для досягнення максимальної ефективності під час праці перфоратором по бетону рекомендується спричинити на перфоратор постійний помірний тиск (не надмірний, який може спричинитися до скорочення ефективності праці). Перфоратор, що змащується густим мастилом, потребує певного часу на розігрів — в залежності від температури оточуючого середовища. Можливо, знадобиться деякий час, щоб усі деталі перфоратора «притерлися» й інструмент осяг повну працездатність. Як вже зазначалося, вищої ефективності можна досягти, використовуючи нагострений різальний інструмент та ретельно вичищаючи вентиляційні отвори.

 В разі будь-яких неполадок слід звертатися до авторизованого сервісного центру виробника.

## ТЕХНІЧНІ ХАРАКТЕРИСТИКИ

### НОМІНАЛЬНІ ХАРАКТЕРИСТИКИ

Перфоратор		
Характеристика		Показник
Напруга номінальна		230 В
Частота струму		50 Гц
Номінальна потужність		1250 Вт
Швидкість обертів без навантаження		450 хв. <sup>-1</sup>
Патрон		SDS-MAX
Максимальний діаметр свердла	по бетону	40 мм
Енергія вдару		10 Дж
Частота ударів		2800 хв. <sup>-1</sup>
Клас електроізоляції		II
Вага		7,3 кг
Рік виготовлення:		2021

## ІНФОРМАЦІЯ ПРО РІВЕНЬ ШУМУ І КОЛИВАНЬ

Рівень тиску галасу:  $L_{pA} = 95,1 \text{ дБ(А)}$   $K = 3 \text{ дБ(А)}$

Рівень акустичної потужності:  $L_{wA} = 106,1 \text{ дБ(А)}$   $K = 3 \text{ дБ(А)}$

Значення зважене прискорення коливань

- свердлення з ударом:  $a_{h1} = 19,402 \text{ м/с}^2$   $K = 1,5 \text{ м/с}^2$

- тільки вдар:  $a_{h2} = 18,685 \text{ м/с}^2$   $K = 1,5 \text{ м/с}^2$

## ОХОРОНА СЕРЕДОВИЩА



Зужиті продукти, що працюють на електричному живленні, не слід викидати разом з побутовими відходами, а утилізувати в спеціальних закладах. Відомості про утилізацію можна отримати в продавця продукції чи в органах місцевої адміністрації. Відпрацьовані електричні та електронні прилади містять речовини, що не є сприятливими для природного середовища. Обладнання, що не передається до переробки, може становити небезпеку для середовища та здоров'я людини.

\* Виробник залишає за собою право вносити зміни.

«Grupa Torrex Spółka z ograniczoną odpowiedzialnością» Spółka komandytowa, з юридичною адресою в Варшаві, ul. Pograniczna 2/4, (тут і далі згадуване як «Grupa Torrex») сповіщає, що всі авторські права на зміст даної інструкції (тут і далі називаної «Інструкція»), в тому на її текст, розміщені світліни, схематичні рисунки, креслення, а також розташування текстових і графічних елементів належать виключно до Grupa Torrex і застережені відповідно до Закону від 4 лютого 1994 року «Про авторське право й споріднені права» (див. орган держдрукру Польщі «Dz. U.» 2006 № 90 п. 631 з подальш. зм.). Копіювання, переробка, публікація, переробка в комерційних цілях всієї Інструкції чи окремих її елементів без письмового дозволу Grupa Torrex суворо заборонене. Недотримання до цієї вимоги тягне за собою цивільну та карну відповідальність.

### VÉSŐKALAPÁCS 58G874

FIGYELEM: AZ ELEKTROMOS KÉZISZERSZÁM ÜZEMBE HELYEZÉSE ELŐTT FIGYELMESEN OLVASSA EL EZT A HASZNÁLATI UTASÍTÁST ÉS ŐRIZZE MEG KÉSŐBBI FELHASZNÁLÁS CÉLJÁRA.

### RÉSZLETES BIZTONSÁGI ELŐÍRÁSOK

#### A VÉSŐKALAPÁCS HASZNÁLATÁVAL KAPCSOLATOS RENDSZABÁLYOK

**Figyelem:** Bármilyen szerelési, beállítási, javítási, karbantartási művelet megkezdése előtt áramtalanítsa a szerszámot a hálózati csatlakozó kihúzásával.

- A vésőkalapács használata során viseljen védőszemüveget, hallásvédő eszközöket és védősisakot (ha leeső tárgyak okozta veszély áll fenn). Ajánlott a felálarc és a csúszásmentes cipő viselete is. Ha a végzett munka jellege megköveteli, alkalmazzon porelszívást.
- A munka megkezdése előtt ellenőrizze a vésőkalapács tokmányának rögzítését.
- Munkavégzés közben, a fellépő rezgések miatt fennáll annak a lehetősége, hogy a szerszám rögzítése kilazul, ezért ajánlott a szerszám rögzítésének alapos ellenőrzése a munka megkezdése előtt. A szerszám nem kívánatos meglazulása balesetet, és a szerszám károsodását okozhatja.
- Ha a vésőkalapácsot alacsony környezeti hőmérsékleten kívánja használni, vagy ha az hosszabb ideig használaton kívül volt, működtesse terhelés nélkül néhány percen át, hogy a belső mozgó alkatrészek kenése megfelelő legyen.
- Magasra felemelt vésőkalapáccsal történő munkavégzéshez vegyen fel stabil, biztos testhelyzetet terpeszállásban, és győződjön meg arról, hogy a munkavégzés helye alatt nem tartózkodik-e valaki.
- A vésőkalapácsot tartsa mindig biztosan, két kézzel, a pótmarkolatot is kihasználva.
- Tilos a vésőkalapács mozgó alkatrészeihez nyúlni. Tilos a vésőkalapács forgó tengelyét kézzel fékezni, megállítani. Ennek be nem tartása a kéz sérülésével járhat.
- Tilos a működő vésőkalapácsot emberre irányítani.
- Munka közben a vésőkalapácsot tartsa annak szigetelt részeinél fogva, hogy elkerülje az esetleges áramütést, ha véletlenül feszültség alatti elektromos vezetékbe ütközik a szerszám.
- Kerüldendő bármilyen folyadék bekerülése a szerszám belsejébe. A szerszám házat kenőszappannal és nedves ruhával tisztítsa. Tilos a tisztításhoz benzint, vagy más, a szerszám műanyag elemeire káros hatású tisztítószer használni.
- Ha hosszabbító használata válik szükségessé, tartsa be a hosszabbító megválasztásának szabályait ( 15 m-ig 1,5 mm<sup>2</sup> átmérőjű, 15-40 m között 2,5 mm<sup>2</sup> átmérőjű vezetékkel). A hosszabbítón ne maradjanak feltekert részek.
- Tilos a hárompofás tokmány használata útvefúró ill. véső üzemmódban. Ez a tokmány kizárólag egyszerű fúráshoz használható.

**FIGYELEM! A szerszám beltéri alkalmazásra szolgál.**

**Az önmagában is biztonságos szerkezeti felépítés, a biztonsági megoldások és kiegészítő védőfelszerelések alkalmazása mellett is mindig fennmarad a munkavégzés közben bekövetkező balesetek minimális veszélye.**

#### FELÉPÍTÉS, RENDELTETÉS

A vésőkalapács II. szigetelési osztályba sorolt elektromos kézi szerszám. A gépet egyfázisú, kommutátoros elektromotor hajtja meg. A vésőkalapács használható útvefúróként lyukak fúrására, ill. csatornák vésésére, valamint felületi megmunkálásra olyan anyagok esetében, mint pl. a beton, a kő, a fal. Felhasználási területe kiterjed az építési és felújítási munkákra, valamint az önállóan végzett otthoni barkácsolás során a legkülönbözőbb tevékenységekre.



**Tilos az elektromos kéziszerszámot rendeltetésétől eltérő célra alkalmazni.**

## AZ ÁBRÁK ÁTTEKINTÉSE

Az alkalmazott számozás a külön oldalakon található, a szerszámok részleteit bemutató ábrák jelöléseit követi.

1. Az SDS-MAX tokmány
2. Rögzítőgyűrű
3. Üzem módváltó kapcsoló
4. Kenési pont fedél
5. Indító kapcsoló
6. Feszültségjelző lámpa
7. Alsó motorház
8. Pótmarkolat

\* Előfordulhatnak különbségek a termék és az ábrák között.

## AZ ALKALMAZOTT PIKTOGRAMOK MAGYARÁZATA



FIGYELEM



FIGYELMEZTETÉS



ÖSSZESZERELÉS/BEÁLLÍTÁS



TÁJÉKOZTATÓ

## TARTOZÉKOK, KIEGÉSZÍTŐ FELSZERELÉSEK

- |                      |        |
|----------------------|--------|
| 1. Fúrószárok        | - 1 db |
| 2. Vésők             | - 1 db |
| 3. Mélységhatároló   | - 1 db |
| 4. Porvédő köpeny    | - 1 db |
| 5. Kenőanyag tartály | - 1 db |
| 6. Körmőskulcs       | - 1 db |
| 7. Hordtáska         | - 1 db |

## FELKÉSZÜLÉS AZ ÜZEMBEHELYEZÉSRE

### SZERSZÁMCSERE



A vésőkalapács SDS-MAX rendszerű szerszámok befogására alkalmas.

A művelet megkezdése előtt tisztítsa meg a vésőkalapácsot és a befogandó szerszámot. Vékonyan kenje be kenőzsírral a befogandó szerszám szárát. Ez növeli a gép élettartamát.



#### Áramtalanítsa a szerszámot.

- Támassa a vésőkalapácsot a munkaasztalra.
- Fogja meg az (1) SDS tokmány (2) rögzítőgyűrűjét, és húzza azt hátra, a rugó ellenében.
- A befogandó szerszám szárát tolja ütközésig a tokmányba (a befogandó szerszámot szükség esetén forgassa el, míg megfelelő lesz a helyzete)(A. rajz).
- Engedje el a (2) rögzítőgyűrűt, így a befogandó szerszám teljesen rögzül.
- A befogandó szerszám rögzítése megfelelő, ha a tokmány rögzítőgyűrűjének hátrahúzása nélkül nem lehet kihúzni.
- Ha a rögzítőgyűrű nem tér vissza eredeti helyzetébe, húzza ki a befogandó szerszámot, és ismétlje meg az egész műveletet előlről.



A vésőkalapács működési hatékonyságának optimumát csak éles, sérülésmentes szerszámok használata biztosítja.

### A BEFOGOTT SZERSZÁMOK ELTÁVOLÍTÁSA



A munka befejezésekor a szerszám igen forró lehet. Kerülje közvetlen érintését, használjon megfelelő védőkesztyűt. A befogott szerszámot eltávolítása után tisztítsa meg.



## Áramtalanítsa a szerszámot.

- Húzza hátra és tartsa meg a (2) rögzítőgyűrűt.
- Másik kézzel húzza ki a befogott szerszámot.

## A TÚLTERHELÉSVÉDŐ TENGELYKAPCSOLÓ



A vésőkalapács belső beállítású túlterhelésvédő tengelykapcsolóval felszerelt. A meghajtótengely (orsó) leáll, ha a befogott szerszám beszorul, ellenkező esetben ez a szerszám túlterheléséhez vezetne.

## MUNKAVÉGZÉS / BEÁLLÍTÁSOK

### A BE- ÉS KIKAPCSOLÁS



A hálózati feszültség egyezzen meg a vésőkalapács gyári adattábláján feltüntetett feszültséggel.

**Bekapcsolás** - nyomja meg és tartsa benyomva az (5) indítókapcsolót (**B. rajz**).

**Kikapcsolás** - engedje fel az (5) indító kapcsolót.

### ÜTVEFŰRÁS



- Válassza meg a megfelelő üzemmódot, itt az ütvefűrást.
- Fogja be az (1) tokmányaiba a megfelelő, SDS-MAX rendszerű fúrószárat.
- A megfelelő eredmény eléréséhez használjon jó minőségű, vídiabetés fúrószárat.
- Nyomja a fúrószárat a megmunkált anyaghoz.
- Indítsa el a gépet, működésének folyamatosnak kell lennie, a fúrószár ne pattogjon el a megmunkált anyagtól.

## KEZELÉS, KARBANTARTÁS



**Bármilyen szerelési, beállítási, javítási, karbantartási művelet megkezdése előtt áramtalanítsa a szerszámot a hálózati csatlakozó kihúzásával.**



- A vésőkalapácsot mindig tartsa tisztán.
- Soha ne használjon a vésőkalapács műanyag elemeinek tisztításához maró hatású szereket.
- A munka befejezése után a lerakódott por eltávolítását végezze sűrített levegős átfúvatással, különös tekintettel a motor házán található szellőzőnyílásokra.
- Rendszeresen ellenőrizze a motor szénkeféinek állapotát (az elkoszolódott vagy elhasználódott szénkefék túlzott szikraképzést és a motor fordulatszámának leesését okozhatják).

### AZ ÁTTÉTEL KENÉSE



**Ajánlott az áttétel kenésének ellenőrzése 50 munkaóránként, szükség esetén a kenőanyag pótlása.**

- Lazítsa ki és csavarja le a (4) kenési pont fedelét (balra forgatva) (**D rajz**).
- Pótolja a kenőanyagot.
- Szerelje vissza a (4) fedelet jobbra forgatva (ne húzza meg túl erősen, nehogy megszakadjon a menet).



**Tilos túlzott mennyiségű kenőanyagot adagolni.**

### A SZÉNKEFÉK CSERÉJE



**A motor elhasználódott (5 mm-nél rövidebb), elégett vagy elrepedt szénkeféit azonnal ki kell cserélni. A két szénkefét minden esetben együtt kell kicserélni.**

**A szénkefék cseréjét kizárólag képzett szakemberrel végeztesse, eredeti alkatrészek felhasználásával.**



### TANÁCSOK A VÉSŐKALAPÁCS HASZNÁLATÁHOZ

A betonban végzett munkák esetén a vésőkalapácsra állandó, mérsékelt nyomást kell gyakorolni – nem túl erőset, mert az a munka hatékonyságát rontaná. A kenőzsírral feltöltött vésőkalapácsnak szüksége van melegedési időre, a környezeti hőmérséklettől függően. Az új védőkalapács „bejáratási” időszak után éri el teljes működési határfokát. Mint az már említésre került, a munkavégzés magas határfokához nélkülözhetetlen a megfelelően élezett szerszámok használata és a szellőzőnyílások tisztántartása.



Bármiféle felmerülő meghibásodás javítását bízva a gyári márkaszervizre.



## MŰSZAKI JELLEMZŐK

### MŰSZAKI ADATOK

Vésőkalapács		
Jellemző		Érték
Névleges feszültség		230 V AC
Hálózati frekvencia		50 Hz
Névleges teljesítmény		1250 W
Üresjáratú fordulatszám		450 min <sup>-1</sup>
Tokmány		SDS-MAX
Maximális fúrési átmérő	beton	40 mm
Ütési energia		10 J
Ütési frekvencia		2800 min <sup>-1</sup>
Érintésvédelmi besorolási osztály		II
Tömeg		7,3 kg
Gyártási év		2021

### ZAJ- ÉS REZGÉSVÉDELMI ADATOK

Hangnyomás-szint:  $L_{pA} = 95,1 \text{ dB(A)}$   $K = 3 \text{ dB(A)}$

Hangteljesítmény-szint:  $L_{WA} = 106,1 \text{ dB(A)}$   $K = 3 \text{ dB(A)}$

Egyenértékű súlyozott rezgésgyorsulás

- ütvefúrás:  $a_h = 19,402 \text{ m/s}^2$   $K = 1,5 \text{ m/s}^2$

- csak az ütőmechanizmus:  $a_h = 18,685 \text{ m/s}^2$   $K = 1,5 \text{ m/s}^2$

## KÖRNYEZETVÉDELLEM



Az elektromos üzemű termékeket ne dobja ki a házi szeméttel, hanem azt adja le hulladékkezelésre, hulladékgyűjtésre szakosodott helyen. A hulladékkezeléssel kapcsolatos kérdéseire választ kaphat a termék kereskedőjétől, vagy a helyi hatóságoktól. Az elhasznált elektromos és elektronikai berendezések a természeti környezetre ható anyagokat tartalmaznak. A hulladékkezelésnek, újrahasznosításnak nem alávetett berendezések potenciális veszélyforrást jelentenek a környezet és az emberi egészség számára.

\* A változtatás joga fenntartva!

A „Grupa Topex Spółka z ograniczoną odpowiedzialnością” Spółka komandytowa (székhelye: Varsó, ul. Pograniczna 2/4) (a továbbiakban: „Grupa Topex”) kijelenti, hogy a jelen használati utasítás (továbbiakban „Használati Utasítás”) tartalmával – ideértve többek között annak szövegével, a felhasznált fényképekkel, vázlatokkal, rajzokkal, valamint a formai megjelenéssel – kapcsolatos összes szerzői jog a Grupa Topex kizárólagos tulajdonát képezi és mint ilyenek jogi védelem alatt állnak, az 1994. február 4-i, a szerzői és ahhoz hasonló jogokról szóló törvényben foglaltak szerint (Dz.U. (Törvényközlöny) 2006. évf. 90. szám 631. tétel, a későbbi változásokkal). A Használati Utasítás egészének vagy bármely részletének hasznosítás céljából történő másolása, feldolgozása, közzététele, megváltoztatása a Grupa Topex írásos engedélye nélkül polgárjogi és büntetőjogi felelősségre vonás terhe mellett szigorúan tilos.

### CIOCAN ROTOPERCUTOR 58G874

NOTA: ÎNAINTE DE UTILIZAREA SCULELOR ELECTRICE TREBUIE CITITE ATENT INSTRUCȚIUNILE ȘI SA LE PASTREZI PENTRU VIITOR.

### PRESCRIPTII AMANUNTITE DE SECURITATE

#### AVERTIZARI REFERITOR LA LUCRUL CU CIOCANUL ELECTRIC

**Remarcă:** Înainte de a efectua ori ce fel de activități referitor la instalare, ajustare, reparație sau orice altă acțiune de deservire, ștecărul conductei de alimentare trebuie neapărat scos din priză cu tensiune.

- Utilizând ciocanul trebuie să porți ochelari de protecție, antifoane și cască de protecție, (în cazul în care este pericolul că ar putea să cadă ceva de sus). Se recomandă să ai mască de protecție și încălțăminte antiderapantă. În cazul în care lucrul efectuat va emite praf, trebuie să utilizezi sisteme de evacuarea prafului.
- Înainte de a începe lucrul, trebuie să verifici dacă dispozitivul de fixarea sculelor ajutoare este corect asamblat la ciocan.
- În timpul utilizării, datorită vibrațiilor, se poate ca scula ajutoare să prindă joc, de aceea înainte de a începe lucrul, trebuie verificată cu atenție fixarea sculei ajutoare. Jocul nedorit al sculei poate fi motivul defectării utilajului sau chiar a accidentului la locul de muncă.
- Dacă utilizarea ciocanului va avea loc la o temperatură joasă sau după o perioadă mai lungă de neutilizare, se recomandă ca ciocanul să fie pus în funcțiune pe o perioadă de circa câteva minute, cu scopul ca elementele din interiorul lui să se lubrifice corespunzător.
- Utilizând ciocanul sus, trebuie să stai bine pe picioare, asigurându-te totodată, că mai jos nu se află persoane străine.
- Ciocanul trebuie ținut todeauna cu ambele mâini, făcând uz de mânerul suplimentar.
- Nu atinge nici un element al ciocanului, în timp ce se rotește. Deasemeni nu încerca să oprești cu mâna arborele de acționare în timpul funcționării ciocanului. Eviți în acest caz leziuni la mâini.
- Nu este permis să îndrepti ciocanul. În timpul funcționării. spre alte persoane sau spre sine.
- Lucrând cu ciocanul, ține-l de elementele izolate, spre a evita electrocutarea în cazul în care eventual ai nimeriri de o conductă electrică sub tensiune, ascunsă.
- Nu este permis să intre în interiorul ciocanului nici un fel de lichid. Curățarea suprafeței ciocanului trebuie făcută cu săpun mineral și cu o cârpă umedă. La curățatul ciocanului nu este permisă utilizarea benzinei sau a altor agenți curățitori, care ar putea defecta elementele de plastic.
- Dacă este necesară întrebuițarea conductorilor de prelungire, se recomandă ca acești conductori să fie corespunzători lungimii lor ( până la 15 m cu secțiunea de 1,5 mm<sup>2</sup>, dar nu mai lungi de 40 m, - la conductorii mai lungi secțiunea lor trebuie să fie de cel puțin 2,5 mm<sup>2</sup>). Conductorii trebuie să fie desfășurați (nu pot fi bobinați).
- Când ciocanul este ajustat pe modul de lucru de găurire cu percuție sau la mortezare, nu este permisă utilizarea mandrinei cu trei fălci. Acesată mandrină este destinată exclusiv la lucrări de găurire fără percuție, în metale sau în lemn.

**Remarcă! Utilajul servește la lucrări în interiorul încăperilor.**

**Cu toate că am proiectat construcția ciocanului cât se poate de sigură, cu toate că în timpul lucrului se utilizează mijloace de protecție cât și mijloace suplimentare de securitate, totuși există riscul remanent de a suferi leziuni.**

#### CONSTRUCTIA ȘI DESTINATIA

Bormașina este o sculă electrică manuală, cu izolație de clasa II. Este acționată de motor monofazic cu colector. Ciocanul poate fi utilizat cu percuție la găurirea orificiilor, la forarea canalelor sau la prelucrarea suprafețelor de beton, piatră, ziduri etc. Acest tip de mașini, sunt utilizate la lucrări de renovare în domeniul construcțiilor, în tâmplărie cât și la lucrări de meșterire individuală de către amatori.



**Nu este permis de a utiliza scula electrică în dezacord cu destinația ei.**

## DESCRIEREA PGINILOR GRAFICE

Numererele de mai jos se referă doar la elementele utilajului prezentat în paginile grafice ale prezentei instrucțiuni.

1. Mandrină SDS-MAX
2. Bucșă de fixare
3. Comutatorul modului de lucru
4. Capacul punctului de lubrefiere
5. Intrerupător
6. Lampă avertizoare a conectării la tensiune
7. Carcasa inferioară a motorului
8. Mânier suplimentar

\* Pot apare diferențe mici între figură și produs

## DESCRIEREA SEMNELOR GRAFICE



ATENȚIE



AVERTISIMENT



MONTAJ / ASEZARI



INFORMATII

## INZESTRAREA SI ACCESORIILE

- |                          |          |
|--------------------------|----------|
| 1. Burghie               | - 1 buc  |
| 2. Dălți                 | - 1 buc  |
| 3. Limitator de adâncime | - 1 buc  |
| 4. Blindaj anti praf     | - 1 buc  |
| 5. Recipient cu unsoare  | - 1 buc  |
| 6. Cheie specială        | - 1 buc. |
| 7. Geantă de transport   | - 1 buc  |

## PREGATIREA P/T LUCRU

### MONTAREA SI SCHIMBAREA SCULELOR AJUTATOARE

 La ciocan se pot adapta scule ajutătoare care au coada de tip SDS-MAX.

Înainte de a începe lucrul, ciocanul și sculele ajutătoare trebuie curățate. Apoi, pe coada sculei ajutătoare, trebuie aplicat un strat subțire de unsoare. Aceasta prelungește trăinicia utilajului.

### Deconectează scula electrică dela alimentarea cu tensiune.

- Reazemă bormașina pe banc.(pe o suprafață stabilă).
- Trage spre înapoi bucsa de fixare (2) a mandrinei SDS (1), învingând rezistența arcului.
- Introdu în mandrină coada sculei ajutătoare, adânc până vei simți rezistență, (poate apare necesitatea de a roti puțin scula ajutătoare, cu scopul de a intra corect în mandrină) (fig. A).
- Eliberează bucsa de fixare (2), care fixează final scula ajutătoare.
- Scula ajutătoare este corect fixată în cazul în care, trăgând de ea nu iese fără a trage bucsa de fixare a mandrinei.
- Dacă bucsa de fixare nu revine la poziția ei anterioară, scula ajutătoare trebuie scoasă din mandrină și repetată operația de introducere.

 **O înaltă productivitate a ciocanului se obține numai atunci când vor fi utilizate scule ajutătoare ascuțite și nedefctate.**

### DEMONTAREA SCULELOR AJUTATOARE

 **Imediat după întrebuițare, sculele ajutătoare, pot fi fierbinți. Nu te atinge de ele cu mâna goală, numai cu mănuși de protecție. După utilizare sculele ajutătoare trebuie curățate.**

### Deconectează scula electrică dela alimentarea cu tensiune.

- Trage spre înapoi bucsa de fixare a mandrinei (2) și ține-o în această poziție
- Cu cealaltă mână, scoate din mandrină scula ajutătoare.

## AMBREIAJ ANTI SUPRAINCARCARE

-  Ciocanul rotopercurtor este înzestrat, în interior, cu cu ambreiaj antisupraîncărcare. Arborele de acționare al ciocanului percurtor se oprește, imediat ce scula ajutătoare se gripează, griparea are influență asupra supraîncărcării utilajului electric.

## LUCRUL / AJUSTAREA.

### PORNIREA / OPRIREA

-  **Tensiunea de alimentare trebuie să corespundă cu tensiunea înscrisă pe plăcța de fabricație a ciocanului rotopercurtor.**

**Pornirea:** Apasă și ține apăsat butonul întrerupătorului (5) (fig. B)

**Oprirea:** Eliberează apăsarea butonului întrerupătorului (5).

### COMUTATORUL MODULUI DE LUCRU

-  Ciocanul rotopercurtor este înzestrat cu comutator cu 2 funcții p/t schimbarea modului de lucru. (3) Dependent de ajustarea comutatorului pe poziția funcția cu percuție, se poate găuri cu percuție sau se poate morteza. La găurirea cu percuție cât și la mortezare, ciocanul trebuie apăsat cu o forță mică. Aplicarea forței mari poate provoca supraîncărcarea motorului. Regulat trebuie verificată starea tehnică a sculelelor ajutătoare. În cazuri necesare, sculele ajutătoare trebuie ascuțite sau schimbate.

 **Găurirea cu percuție** – comutatorul (3) trebuie ajustat pe poziția simbolului (burghiu și ciocan) (fig.C)

**Mortezarea** – comutatorul (3) trebuie ajustat pe poziția simbolului (ciocan).

-  **Nu este permisă încercarea de a schimba așezarea comutatorului modul de lucru în timpul funcționării motorului ciocanului. Asemenea acționare poate duce la defectarea serioasă a ciocanului.**

### LAMPA DE AVERTIZAREA CONECTARII ALIMENTARII CU TENSIUNE

-  În momentul conectării rotopercurtorului la priza de alimentare cu tensiune, lampa avertizoare (6) se aprinde semnalizând că, rotopercurtorul este conectat.

### GAURIREA CU PERCUTIE

- 
  - Se alege ajustarea modului de găurire corespunzătoare, în cazul de față cu percuție.
  - În mandrină (1) se introduce burghiul corespunzător cu coad tip SDS-MAX.
  - Cu scopul de a obține cele mai bune rezultate trebuie utilizate burghie de înaltă calitate cu alije dure (widia).
  - Apasă burghiul pe materialul de prelucrat.
  - Pornește ciocanul, mecanismele ciocanului trebuie să lucreze lin, iar scula ajutătoare nu poate să reculeze dela materialul prelucrat.

## DESERVIREA SI INTRETINEREA

-  **Înainte de a efectua ori ce fel de activități referitor la instalare, ajustare, reparație sau orice altă acțiune de deservire, ștecărul conductei de alimentare trebuie neapărat scos din priza cu tensiune.**

- 
  - Ciocanul rotopercurtor trebuie întreținut curat.
  - La curățarea elementelor din plastic ale ciocanului rotopercurtor, nici odată nu utilizați nici un fel de agenți caustici.
  - După terminarea lucrului, eliminarea prafului adunat de pe carcasă a se efectuează cu jet de aer comprimat, în special la orificiile de ventilare ale carcasei motorului.
  - Periodic trebuie controlată starea cărbunilor motorului electric (perile murdărite sau uzate pot provoca scânteiere exagerată cât și scăderea vitezei de rotire a arborelui de acționare a ciocanului).

### LUBREFIEREA AMBREAJULUI

-  **Se recomandă ca după circa 50 de ore de funcționare să fie verificată unsoarea ambreajului.**
- Deșurubează capacul (4) punctului de lubrefiere (învârtind – ul spre stânga) (fig. D).
  - Completează unsoarea.

- Montează la loc capacul (4) înșurubând-ul spre dreapta ( nu înșuruba prea tare, să nu distrugi filetul).



**Nu băga prea multă unsoare.**

## SCHIMBAREA PERIILOR DE CARBUNE



**Când cărbunii se vor scurta ( cam până la 5 mm) sau vor fi crăpați sau arși, trebuie imediat înlocuiți cu alți cărbuni noi. Totdeauna, cărbunii trebuie înlocuiți simultan.**

**Schimbarea cărbunilor trebuie încredințată exclusiv persoanei calificate în acest domeniu și care va întrebuința piese originale.**



## INDICATII SUPLIMENTARE DE DESERVIREA CIOCANULUI

Pentru a obține cel mai bun randament la prelucrarea betonului, apăsarea asupra bormasinei cu percuție trebuie să fie cu forță constantă și uniformă ( nu prea tare), apăsarea exagerată duce la micșorarea randamentului lucrului efectuat. Ciocanul rotopercutor fiind umplut cu agent de lubrifiere consistent, solicită un timp pentru a se încălzi, care depinde de temperatura mediului înconjurător. Ciocanul rotopercutor nou, necesită o perioadă de “rodare” înainte de a fi total eficace. Așa cum s-a spus mai sus, eficacitatea depinde de sculele ajutoare bine ascuțite, cât și de orificiile de ventilare care trebuie să fie totdeauna curate.



Ori ce fel de defecte trebuie să fie eliminate de către servisul autorizat al firmei producătoare.

## PARAMETRII TEHNICI

### DATE NOMINALE

Ciocan rotopercutor	
Parametrii	Valoarea
Tensiunea de alimentare	230 V AC
Frecvența de alimentare	50 Hz
Putere nominală	1250 W
Viteza de rotire fără sarcină	450 min <sup>-1</sup>
Mandrina	SDS-MAX
Diametrul max. al orificiilor	beton 40 mm
Energia percuției	10 J
Frecvența percuției	2800 min <sup>-1</sup>
Clasa protejării	II
Greutate	7,3 kg
Anul fabricației	2021

### DATE REFERITOR LA ZGOMOT SI VIBRATII

Nivelul presiunii acustice:  $L_{p_A} = 95,1 \text{ dB(A)}$   $K = 3 \text{ dB(A)}$

Nivelul puterii acustice:  $L_{w_A} = 106,1 \text{ dB(A)}$   $K = 3 \text{ dB(A)}$

Valoarea accelerării vibrațiilor mâniei (găurirea cu percuție):  $a_h = 19,402 \text{ m/s}^2$   $K = 1,5 \text{ m/s}^2$

Valoarea accelerării vibrațiilor mâniei (numai percuția):  $a_h = 18,685 \text{ m/s}^2$   $K = 1,5 \text{ m/s}^2$

## PROTEJAREA MEDIULUI



Produsele acționate electric nu pot fi aruncate la gunoii menajer, trebuie date la reciclare de către întreprinderile corespunzătoare. Informații referitor la reciclare, poate de vânzătorul produsului respectiv sau organele locale. Utilajele electrice și electronice uzate conțin substanțe dăunătoare mediului natural. Utilajele ne supuse reciclării sunt foarte periculoase pentru mediu și pentru sănătatea oamenilor.

\* Rezervăm dreptul la introducerea schimbărilor

„Grupa Topex Spółka z ograniczoną odpowiedzialnością” Spółka komandytowa cu sediul în Varșovia, ul. Pograniczna 2/4 ( mai departe „Grupa Topex”) informează că, toate drepturile autorului referitor la prezenta instrucțiune ( mai departe „instrucțiuni”), adică texturile ei, fotografiile inserate, schemele, desenele, cât și compoziția ei, depind exclusiv de Grupa Topex și sunt supuse protejate de drept în conformitate cu legea din 4 februarie 1994, referitor la drepturile autorului și drepturile înrudite ( Monitorul Oficial 2006 nr 90 poziția 631 cu modificările ulterioare). Copierea, transformarea, publicarea, modificarea instrucțiunilor, în întregime sau numai unor elemente cu scop comercial, fără acceptul în scris al firmei Grupa Topex este strict interzisă și în consecință poate fi trasă la răspundere civilă și penală.

### SEKACÍ KLADIVO 58G874

POZOR: PŘED ZAHÁJENÍM POUŽÍVÁNÍ ELEKTRICKÉHO NÁŘADÍ SI PEČLIVĚ PŘEČTĚTE TENTO NÁVOD A USCHOVEJTE JEJ PRO POZDĚJŠÍ POTŘEBU.

### PODROBNÉ BEZPEČNOSTNÍ POKYNY

#### UPOZORNĚNÍ TÝKAJÍCÍ SE PRÁCE S ELEKTRICKÝM KLADIVEM

**Pozor:** Před zahájením činností spojených se seřizováním, údržbou nebo opravami je nutno vytáhnout zástrčku napájecího kabelu ze sítě zásuvky.

- Při práci s kladivem používejte brýle nebo uzavřené ochranné brýle, chrániče sluchu a ochrannou helmu (pokud hrozí nebezpečí, že něco může spadnout shora). Doporučuje se používání ochranné polomasky a protiskluzové obuvi. Pokud to charakter prováděné činnosti vyžaduje, je nutno používat systémy pro odvádění prachu.
- Před zahájením činnosti je nutno se přesvědčit, zda je vrtací sklíčidlo kladiva správně umístěné a upevněné.
- Před zahájením činnosti je rovněž třeba obzvláště pečlivě zkontrolovat upnutí nástroje, protože při práci může následkem vibrací dojít k jeho uvolnění. Nežádoucí uvolnění nástroje může způsobit poškození nářadí nebo úraz.
- Má-li být kladivo provozováno při nízkých teplotách nebo po delší době uskladnění, pak je nutno ho nechat pracovat po dobu několika minut bez zatížení, aby se jeho vnitřní součásti dobře promazaly.
- Při používání kladiva ve výšce pevně rozkročte nohy a přesvědčte se, zda se dole nezdržují nepovolané osoby.
- Kladivo vždy držte oběma rukama, využívejte při tom přídavnou rukojeť.
- Nedotýkejte se rukama otáčejících se součástí kladiva. Nepokoušejte se ani zastavit otáčející se vřetenem kladiva rukama. V opačném případě může dojít k poranění ruky.
- Nezaměřujte kladivo v provozu na jiné osoby či na sebe.
- Při práci kladivo držte za izolované součásti, zabráníte tak úrazu elektrickým proudem, pokud případně narazíte na elektrický kabel pod napětím.
- Zabraňte proniknutí jakéhokoliv prachu dovnitř kladiva. K čištění povrchu kladiva používejte minerální mýdlo a navlhčený hadřík. Nepoužívejte k čištění benzín nebo jiné čisticí prostředky, které mohou poškodit plastové součásti.
- Je-li nutno použít prodlužovačku, pak zvolte vhodný typ (do 15 m, průřez kabelů 1,5 mm<sup>2</sup>, více než 15 m, ale méně než 40 m – průřez kabelů 2,5 mm<sup>2</sup>). Prodlužovačka musí být vždy zcela rozmotána.
- Nepoužívejte tříčelistové vrtací sklíčidlo, pokud je kladivo nastavené na provoz v režimu vrtání s přiklepem nebo sekání. Toto sklíčidlo je určeno výhradně k vrtání bez přiklepu do dřeva nebo oceli.

**POZOR! Zařízení slouží k práci v uzavřených prostorech.**

**I přes použití konstrukce bezpečné z podstaty věci, používání zajišťujících prostředků a dodatečných ochranných prostředků, vždy existuje reziduální riziko poranění během práce.**

#### KONSTRUKCE A POUŽITÍ

Elektrické kladivo je ručním elektrickým nářadím s izolací II. třídy. Zařízení je poháněno jednofázovým komutátorovým motorem. Kladivo lze používat k vrtání otvorů v režimu s přiklepem, k ražení kanálů nebo obrábění povrchů u takových materiálů jako je beton, kámen, zdvo apod. Používá se při provádění rekonstrukčních, stavebních a veškerých kutilských prací.



**Elektrické nářadí je nutno používat v souladu s jeho určením.**

#### POPIS STRAN S VYOBRAZENÍMI

Níže uvedené číslování se vztahuje k prvkům zařízení znázorněným na vyobrazeních v tomto návodu.

1. Sklíčidlo SDS-MAX
2. Upínací pouzdro

3. Přepínač pro volbu režimu
4. Kryt mazaného místa
5. Zapínač
6. Kontrolka pro signalizaci napájení
7. Dolní kryt motoru
8. Přídavná rukojeť

\* Skutečný výrobek se může lišit od vyobrazení.

## POPIS POUŽITÝCH GRAFICKÝCH OZNAČENÍ



POZOR



UPOZORNĚNÍ



MONTÁŽ / NASTAVENÍ



INFORMACE

## VYBAVENÍ A PŘÍSLUŠENSTVÍ

- |                             |        |
|-----------------------------|--------|
| 1. Vrtáky                   | - 1 ks |
| 2. Dláta                    | - 1 ks |
| 3. Lišta hloubkového dorazu | - 1 ks |
| 4. Protiprachový kryt       | - 1 ks |
| 5. Zásobník maziva          | - 1 ks |
| 6. Speciální klíč           | - 1 ks |
| 7. Přenosný kufřík          | - 1 ks |

## PŘÍPRAVA K PRÁCI

### MONTÁŽ A VÝMĚNA PRACOVNÍCH NÁSTROJŮ



Sekací kladivo je uzpůsobeno pro používání s pracovními nástroji, které mají stopky typu SDS-MAX. Před zahájením činnosti sekací kladivo a pracovní nástroje očistěte. Naneste na trn pracovního nástroje tenkou vrstvu maziva. Prodloužíte tak životnost zařízení.



#### Odpojte elektrické nářadí od zdroje napájení.

- Opřete kladivo o pracovní stůl.
- Uchopte upínací pouzdro (2) sklíčidla SDS (1) a překonáním odporu pružiny je odtáhněte směrem dozadu.
- Vložte trn pracovního nástroje do sklíčidla a zasuňte jej na doraz (může se stát, že bude třeba pracovní nástroj pootočit, aby se dostal do správné polohy) (**obr. A**).
- Uvolněte upínací pouzdro (2), čímž dojde ke konečnému upevnění nástroje.
- Pracovní nástroj je správně nasazen, pokud jej nelze vyjmout bez odtažení upínacího pouzdra sklíčidla.
- Pokud se pouzdro zcela nevrátí do původní polohy, je třeba pracovní nástroj vyjmout a celý postup zopakovat.



**Vysoké účinnosti při práci se sekacím kladivem dosáhnete pouze při používání ostrých a nepoškozených pracovních nástrojů.**

### DEMONTÁŽ PRACOVNÍHO NÁSTROJE



**Bezprostředně po ukončení činnosti může být pracovní nástroj horký. Zabraňte přímému kontaktu s nástrojem a používejte vhodné ochranné rukavice. Pracovní nástroj je třeba po vyjmutí očistit.**



#### Odpojte elektrické nářadí od zdroje napájení.

- Odtáhněte upínací pouzdro (2) směrem dozadu a přidržte je.
- Druhou rukou vytáhněte pracovní nástroj směrem dopředu.

## BEZPEČNOSTNÍ SPOJKA PROTI PŘETÍŽENÍ

-  Sekací kladivo je vybaveno vnitřně nastavenou bezpečnostní spojkou proti přetížení. Vřetenem sekacího kladiva se zastaví, jakmile dojde k zaseknutí pracovního nástroje, protože by to mohlo vést k přetížení elektrického nářadí.

## PROVOZ / NASTAVENÍ

### ZAPÍNÁNÍ / VYPÍNÁNÍ

-  **Síťové napětí musí odpovídat velikosti napětí uvedené na typovém štítku sekacího kladiva.**  
**Zapnutí** - stiskněte tlačítko zapínače (5) a přidržte je v této poloze (**obr. B**).  
**Vypnutí** - uvolněte stisk tlačítka zapínače (5).

### PŘEPÍNAČ PRO VOLBU REŽIMU

-  Sekací kladivo je vybaveno 2-funkčním přepínačem pro volbu režimu (3). V závislosti na nastavení lze provádět vrtání s přiklepem nebo sekání. Při vrtání s přiklepem i při sekání je nutné slabé přitlačení na sekací kladivo. Nadměrné přitlačení by zbytečně vedlo k příliš velkému zatížení motoru. Pravidelně kontrolujte technický stav pracovních nástrojů. V případě potřeby je nutno pracovní nástroje nabrousit nebo vyměnit.

-  **Vrtání s přiklepem** – nastavte přepínač (3) do polohy u příslušného symbolu (vrták a kladivo) (**obr. C**).  
**Sekání** – nastavte přepínač (3) do polohy u příslušného symbolu (kladivo).

-  **Nepokoušejte se změnit polohu přepínače pro volbu režimu, když motor sekacího kladiva pracuje. Mohlo by to vést k vážnému poškození sekacího kladiva.**

-  **Mohlo by to vést k vážnému poškození sekacího kladiva.**
- Zvolte příslušný režim, v tomto případě vrtání s přiklepem.
  - Vložte do sklíčidla (1) vhodný vrták s dřikem typu SDS-MAX.
  - Pro dosažení co nejlepších výsledků je třeba používat kvalitní vrtáky s destičkami ze slinutého karbidu (vidia).
  - Přitlačte vrták k obráběnému materiálu.
  - Zapněte sekací kladivo, mechanismus sekacího kladiva by měl pracovat plynule a pracovní nástroj by se neměl odrážet od povrchu obráběného materiálu.

-  **KONTROLKA PRO SIGNALIZACI NAPÁJENÍ**  
Jakmile vrtací kladivo zapojíte do napájecí zásuvky, rozsvítí se kontrolka pro signalizaci napájení (6).

## PÉČE A ÚDRŽBA

-  **Před zahájením jakýchkoliv činností spojených s instalací, seřizováním, opravami nebo údržbou je nutno vytáhnout zástrčku napájecího kabelu ze síťové zásuvky.**

-  **Mohlo by to vést k vážnému poškození sekacího kladiva.**
- Udržujte sekací kladivo vždy v čistotě.
  - K čištění plastových součástí sekacího kladiva nikdy nepoužívejte žádné žíravé prostředky.
  - Po ukončení činnosti je nutno sekací kladivo profouknout proudem stlačeného vzduchu za účelem odstranění nánosu prachu a zejména za účelem uvolnění ventilačních štěrbin v krytu motoru.
  - Pravidelně kontrolujte stav uhlíkových kartáčů motoru (znečištěné nebo příliš opotřebované kartáče mohou způsobit nadměrné jiskření a pokles otáček vřetenem sekacího kladiva).

### MAZÁNÍ PŘEVODU

-  **Doporučuje se kontrola maziva v převodu každých 50 hodin používání sekacího kladiva a případně doplnění mazivem.**
- Uvolněte a odšroubujte kryt (4) mazaného místa (otočením doleva) (**obr. D**).
  - Doplněte mazivo.
  - Namontujte kryt (4) a utáhněte jej otočením doprava (neutahujte jej příliš pevně, aby nedošlo ke zničení závitu).

-  **Nevkládejte příliš velké množství maziva.**



## VÝMĚNA UHLÍKOVÝCH KARTÁČŮ



**Opatřebované (kratší než 5 mm), spálené nebo prasklé uhlíkové kartáče motoru je třeba neprodleně vyměnit. Vždy je třeba vyměnit současně oba kartáče.**

**Uhlíkové kartáče smí vyměňovat pouze kvalifikovaná osoba za použití originálních dílů.**



## DOPLŇKOVÉ POKYNY K POUŽÍVÁNÍ SEKACÍHO KLADIVA

Pro dosažení maximální účinnosti při práci s betonem je třeba na sekací kladivo neustále mírně tlačit (ne příliš), jinak by totiž mohlo dojít ke snížení efektivitu práce. Sekací kladivo plněné pevným mazivem potřebuje určitou dobu na zahřátí, která závisí na teplotě okolí. Nové sekací kladivo potřebuje před dosažením správné funkce čas na zaběhnutí. Jak již bylo dříve zmíněno, vysokou účinnost při práci zaručuje používání nabroušených nástrojů a péče o čistotu ventilačních otvorů.



Veškeré závady je nutno nechat odstranit u autorizovaného servisu výrobce.

## TECHNICKÉ PARAMETRY

### JMENOVITÉ ÚDAJE

Sekací kladivo		
Parametr		Hodnota
Jmenovité napětí		230 V AC
Napájecí kmitočet		50 Hz
Jmenovitý výkon		1250 W
Otáčky bez zatížení		450 min <sup>-1</sup>
Sklíčidlo		SDS-MAX
Maximální průměr vřetene	beton	40 mm
Energie příklepu		10 J
Frekvence příklepu		2800 min <sup>-1</sup>
Třída ochrany		II
Hmotnost		7,3 kg
Rok výroby		2021

### ÚDAJE O HLUKU A CHVĚNÍ

Hladina akustického tlaku:  $L_{p_A} = 95,1 \text{ dB(A)}$   $K = 3 \text{ dB(A)}$

Hladina akustického výkonu:  $L_{w_A} = 106,1 \text{ dB(A)}$   $K = 3 \text{ dB(A)}$

Vážená hodnota zrychlení chvění

- vrtání s příklepem:  $a_h = 19,402 \text{ m/s}^2$   $K = 1,5 \text{ m/s}^2$

- samotný příklep:  $a_h = 18,685 \text{ m/s}^2$   $K = 1,5 \text{ m/s}^2$

## OCHRANA ŽIVOTNÍHO PROSTŘEDÍ



Elektricky napájené výrobky nevyhazujte spolu s domácím odpadem, nýbrž odevzdejte je k likvidaci v příslušných závodech pro zpracování odpadu. Informace ohledně likvidace Vám poskytne prodejce nebo místní úřady. Použitá elektrická a elektronická zařízení obsahují látky škodlivé pro životní prostředí. Nerecyklovaná zařízení představují potenciální nebezpečí pro životní prostředí a zdraví osob.

\* Právo na provádění změn je vyhrazeno.

„Grupa Topex Spółka z ograniczoną odpowiedzialnością“ Spółka komandytowa se sídlem ve Varšavě, na ul. Pograniczna 2/4 (dále jen: „Grupa Topex“) informuje, že veškerá autorská práva k obsahu tohoto návodu (dále jen: „návod“), včetně m.j. textu, použitých fotografií, schémat, výkresů a také jeho uspořádání, náleží výhradně firmě Grupa Topex a jsou právně chráněna podle zákona ze dne 4. února 1994, o autorských právech a právech příbuzných (sbírka zákonů z roku 2006 č. 90 položka 631 s pozdějšími změnami). Kopírování, zpracování, zveřejňování či modifikování celého návodu jakož i jeho jednotlivých částí pro komerční účely bez písemného souhlasu firmy Grupa Topex je přísně zakázáno a může mít za následek občanskoprávní a trestní stíhání.

### SEKACIE KLADIVO

58G874

UPOZORNENIE: SKŔ, AKO ZAČNETE POUŽÍVAŤ TOTO ELEKTRICKÉ NÁRADIE, JE POTREBNÉ SI POZORNE PREČÍTAŤ TENTO NÁVOD A USCHOVAŤ HO NA ĎALŠIE POUŽITIE

### DETAILNÉ BEZPEČNOSTNÉ PREDPISY

#### UPOZORNENIA PRI PRÁCI S ELEKTRICKÝM KLADIVOM

**Pozor:** SkŔ, ako začnete činnosť súvisiacu s nastavovaním, opravou alebo údržbou, vyberte konektor napájacieho kábla zo sieťovej zásuvky.

- Pri používaní kladiva používajte ochranné okuliare alebo chrániče očí, ochranné slúchadlá a ochrannú helmú, (ak existuje nebezpečenstvo, že môže niečo spadnúť zhora). Odporúča sa používať ochranný respirátor a protišmykovú obuv. Ak si to vyžaduje charakter vykonávanej práce, používajte zariadenie na odsávanie prachu.
- Pred začatím práce sa ubezpečte, či je vŕtacia hlava kladiva správne upevnená na svojom mieste.
- Počas práce môže následkom vibrácií dôjsť k uvoľneniu upevnenia pohyblivých častí náradia, a preto je pred začiatkom práce potrebné mimoriadne pozorne skontrolovať upevnenie náradia. Nežiaduce uvoľnenie náradia môže spôsobiť poškodenie náradia alebo pracovný úraz.
- Ak má byť kladivo používané pri nízkej teplote alebo po dlhšom období skladovania, treba umožniť, aby kladivo pracovalo niekoľko minút naprázdno, aby sa jeho vnútorné súčiastky správne namazali.
- Pri práci s kladivom v hornej polohe sa pevne postavte s rozostavenými chodidlami a ubezpečte sa, či dole nie sú nepovolané osoby.
- Kladivo vždy držte oboma rukami a používajte prídavné držadlo.
- Nedotýkajte sa rukami rotujúcich častí kladiva. Takisto rukami nezastavujte otáčajúce sa vreteno kladiva. V opačnom prípade hrozí úraz ruky.
- Kladivo pri práci neotáčajte smerom k iným osobám, ani k sebe.
- Pri práci s kladivom ho držte za izolované časti, aby ste sa vyhlí úrazu elektrickým prúdom v prípade, že by ste natrafili na elektrický vodič pod napätím.
- Vyhýbajte sa tomu, aby dovnútra kladiva prenikla akákoľvek kvapalina. Na čistenie povrchu kladiva používajte minerálne mydlo a kúsok vlhkej tkaniny. Na čistenie nepoužívajte benzín, ani iné čistiace prostriedky, ktoré by mohli poškodiť plastické časti.
- Ak je nevyhnutné použitie predlžovacieho kábla, vždy dbajte na správny výber predlžovacieho kábla (do 15 m, priemer vodičov 1,5 mm<sup>2</sup>, nad 15 m, ale menej ako 40 m – priemer vodičov 2,5 mm<sup>2</sup>). Predlžovací kábel by mal byť vždy celkom rozvinutý.
- Nepoužívajte trojvretenovú vŕtaciú hlavu, ak je kladivo nastavené na prácu v režime príklepového vŕtania alebo osekávania. Táto hlava je určená výlučne na bezpríklepové vŕtanie do dreva alebo ocele.

**POZOR!** Zariadenie slúži na prácu v interiéri.

**Napriek použitiu vo svojej podstate bezpečnej konštrukcie, používaniu bezpečnostných prostriedkov a dodatočných ochranných prostriedkov, vždy existuje minimálne riziko vzniku úrazov pri práci.**

#### KONŠTRUKCIA A POUŽITIE

Elektrické kladivo je ručné elektrické náradie s izoláciou 2. triedy. Zariadenie je poháňané jednofázovým komutátorovým motorom. Kladivo možno používať na vŕtanie otvorov v režime práce s príklepom, vysekávanie kanálov alebo pri obrábaní povrchov z materiálov ako je betón, kameň, tehla atď. Môže sa používať v oblasti vykonávania opravársko-stavebných prác, ako aj všetkých činností z oblasti domáceho majstrovania.



**Elektrické náradie nepoužívajte v rozpore s jeho určením.**

#### VYSVETLVKY KU GRAFICKEJ ČASTI

Nižšie uvedené číslovanie sa vzťahuje na súčasti zariadenia zobrazené v grafickej časti tohto návodu.

1. Upinací mechanizmus SDS-MAX

2. Upínacie puzdro
3. Prepínač režimu práce
4. Kryt miesta na mazanie
5. Spínač
6. Svetielko signalizujúce pripojenie
7. Spodný kryt motora
8. Prídavné držadlo

\* Obrázok s výrobkom sa nemusia zhodovať

## VYSVETLIVKY POUŽITÝCH GRAFICKÝCH ZNAČIEK



POZOR



UPOZORNENIE



MONTÁŽ/NASTAVENIA



INFORMÁCIA

## VYBAVENIE A PRÍSLUŠENSTVO

- |                          |        |
|--------------------------|--------|
| 1. Vrtáky                | - 1 ks |
| 2. Dláta                 | - 1 ks |
| 3. Zarážka hĺbky vrtania | - 1 ks |
| 4. Clona proti prachu    | - 1 ks |
| 5. Zásobník s mazivom    | - 1 ks |
| 6. Špeciálny kľúč        | - 1 ks |
| 7. Prenosný kufrík       | - 1 ks |

## PRED UVEDENÍM DO PREVÁDZKY

### MONTÁŽ A VÝMENA PRACOVNÝCH NÁSTROJOV



Kladivo je prispôbené na prácu s pracovnými nástrojmi, ktoré majú upínací mechanizmus typu SDS-MAX.

Pred začiatkom vyčistite kladivo a pracovné nástroje. Použite mazivo, naneste ho v tenkej vrstve na stopku pracovného nástroja. Táto činnosť zvyšuje životnosť zariadenia.



#### Odpojte elektrické náradie od napájania.

- Kladivo oprite o pracovný stôl.
- Chyťte upínacie puzdro (2) upínacieho mechanizmu SDS (1) a odtiahnite ho dozadu, proti odporu pružiny.
- Vložte stopku pracovného nástroja do upínacieho mechanizmu a zasúvajte ju na doraz (možno bude potrebné otočiť pracovný nástroj, až kým zaujme správnu polohu). (obr. A).
- Uvoľnite upínacie puzdro (2), čím sa nástroj definitívne upevní.
- Pracovný nástroj je správne osadený, ak sa nedá vybrať bez toho, aby ste odtiahli upínacie puzdro úchytu.
- Ak sa puzdro nevracia úplne do prvotnej polohy, vyberte pracovný nástroj a celú operáciu zopakujte.



**Vysokú výkonnosť kladiva pri práci dosiahnete iba vtedy, ak používate ostré a nepoškodené pracovné nástroje.**

### DEMONTÁŽ PRACOVNÉHO NÁSTROJA



**Hneď po ukončení práce môžu byť pracovné nástroje horúce. Vyhňte sa priamemu kontaktu s nimi a použite vhodné ochranné rukavice. Pracovné nástroje po vybratí očistite.**



#### Elektrické náradie odpojte zo zdroja elektrického napätia.

- Upínacie puzdro odtiahnite dozadu a pridržte ho (2).
- Druhou rukou potiahnite pracovný nástroj dopredu.

## POISTKA PROTI PREŤAZENIU



Kladivo je vybavené vnútorne nastavenou spojkou, ktorá vypína pri preťažení. Vreteno kladiva sa zastavuje hneď, ako sa pracovný nástroj zasekne, čo by mohlo spôsobiť preťaženie elektrického náradia.

## PRÁCA / NASTAVENIA

### ZAPÍNANIE / VYPÍNANIE



**Elektrické napätie v sieti musí zodpovedať hodnote el. napätia uvedenej na popisnom štítku kladiva.**

**Zapnutie** – stlačte tlačidlo spínača (5) a podržte ho v tejto polohe (**obr. B**).

**Vypnutie** - uvoľnite tlak na tlačidlo spínača (5).

### PREPÍNAČ REŽIMU PRÁCE



Kladivo je vybavené 2-funkčným prepínačom pracovného režimu (3). V závislosti od nastavenia možno vykonávať vrtanie s príklepom alebo osekávanie. Vrtanie s príklepom ako aj osekávanie si vyžaduje minimálny tlak kladiva. Prílišný tlak by zbytočne spôsobil nadmerné zaťaženie motora. Pravidelne kontrolujte technický stav pracovných nástrojov. V prípade potreby pracovné nástroje nabrúste alebo vymeňte.



**Vrtanie s príklepom** – prepínač (3) nastavte do polohy oproti symbolu (vrták a kladivo) (**obr. C**).

**Osekávanie** – prepínač (3) nastavte oproti symbolu (kladivo).



**Nepokúšajte sa meniť polohu prepínača pracovného režimu počas činnosti motora kladiva. Takáto činnosť by mohla spôsobiť vážne poškodenie kladiva.**

### SVETIELKO SIGNALIZUJÚCE PRIPOJENIE



Pri pripojení vrtacieho kladiva do zásuvky elektrického prúdu sa svetielko signalizujúce pripojenie (6) zasvieti.

### VRTANIE S PRÍKLEPOM



- Vyberte vhodný režim práce, v tomto prípade vrtanie s príklepom.
- Do upínacieho mechanizmu (1) vložte vhodný vrták so stopkou typu SDS-MAX.
- Na dosiahnutie najlepšieho výsledku používajte vysokokvalitné vrtáky s doštičkami zo spekaného karbidu (vídiový).
- Pritlačte vrták k obrábanému materiálu.
- Zapnite kladivo, mechanizmus kladiva by mal pracovať plynule, a pracovné nástroje by sa nemali odraziť od povrchu obrábaného materiálu.

## OŠETROVANIE A ÚDRŽBA



**Skôr, ako začnete akúkoľvek činnosť súvisiacu s inštaláciou, nastavovaním, opravou alebo údržbou, vyberte konektor napájacieho kábla zo sieťovej zásuvky.**



- Kladivo vždy udržiavajte v čistote.
- Na čistenie plastových častí kladiva nikdy nepoužívajte žieraviny.
- Po skončení práce, aby sa odstránil nános prachu, kladivo prefuňte prúdom stlačeného vzduchu, predovšetkým preto, aby sa uvoľnili vetracie štrbiny v plášti motora.
- Pravidelne kontrolujte stav uhlíkových kefiel elektrického motora (špinavé alebo opotrebované kefy môžu spôsobiť nadmerné iskrenie a pokles rýchlosti otáčania vretena kladiva).

### MAZANIE SÚKOLESIA



**Odporúča sa kontrolovať mazanie súkolesia po každých 50 hodinách práce s kladivom a prípadne doplniť mazivo.**

- Uvoľnite a odkrúťte kryt (4) miesta na mazanie (otáčajúc doľava) (**obr. I**).
- Doplnite mazivo.
- Namontujte kryt (4) a utiahnite ho, otáčajúc smerom doprava (neuťahujte ho príliš silno, aby ste nepoškodili závit).



**Nedopňajte príliš veľké množstvo maziva.**

## VÝMENA UHLÍKOVÝCH KEFIEK



**Opotrebované (kratšie ako 5 mm), zhorené alebo prasknuté uhlíkové kefy motora treba okamžite vymeniť.**

**Vždy sa súčasne vymieňajú obe kefy.**

**Výmenu uhlíkových kefiiek zverte výhradne kvalifikovanej osobe pri použití originálnych súčiastok.**



## ĎALŠIE INŠTRUKCIE PRE PRÁCU S KLADIVOM

Na dosiahnutie najlepšej účinnosti pri práci v betóne treba na kladivo vyvíjať stály, primeraný tlak (nie príliš veľký), pretože to by mohlo spôsobiť pokles efektívnosti práce. Kladivo naplnené pevným mazacím činidlom si vyžaduje istý čas na zahriatie, v závislosti od teploty okolia. Nové kladivo potrebuje istý čas „na rozbehnutie“, kým získa úplnú spoľahlivosť pri práci. Ako už bolo spomenuté skôr, vysokú účinnosť pri práci zabezpečuje používanie nabrúsených nástrojov ako aj starostlivosť o čistotu vetracích otvorov.



Akkoľvek poruchy musia byť odstránené autorizovaným servisom výrobcu.

## TECHNICKÉ PARAMETRE

### MENOVITÉ ÚDAJE

Sekacie kladivo		
Parameter		Hodnota
Menovité napätie		230 V AC
Frekvencia napájania		50 Hz
Nominálny výkon		1250 W
Počet otáčok bez zaťaženia		450 min <sup>-1</sup>
Upínanie		SDS-MAX
Maximálny priemer vrtania	betón	40 mm
Energia príklepu		10 J
Frekvencia príklepu		2800 min <sup>-1</sup>
Ochranná trieda		II
Hmotnosť		7,3 kg
Rok výroby		2021

### ÚDAJE TÝKAJÚCE SA HLUČNOSTI A VIBRÁCIÍ

Hladina akustického tlaku:  $L_{pA} = 95,1 \text{ dB(A)}$   $K = 3 \text{ dB(A)}$

Hladina akustického výkonu:  $L_{wA} = 106,1 \text{ dB(A)}$   $K = 3 \text{ dB(A)}$

Zistená hodnota zrýchlení vibrácií

- príklepové vrtanie:  $a_h = 19,402 \text{ m/s}^2$   $K = 1,5 \text{ m/s}^2$

- samotný príklep:  $a_h = 18,685 \text{ m/s}^2$   $K = 1,5 \text{ m/s}^2$

## OCHRANA ŽIVOTNÉHO PROSTREDIA



Výrobky napájané elektrickým prúdom sa nesmú likvidovať spoločne s domovým odpadom, ale majú byť odovzdané na recykláciu na určenom mieste. Informáciu o využití poskytne predajca výrobku alebo miestne orgány. Opatrebované elektrické a elektronické zariadenia obsahujú látky negatívne pôsobiace na životné prostredie. Zariadenie, ktoré nie je odovzdané na recykláciu, predstavuje možnú hrozbu pre životné prostredie a ľudské zdravie.

\* Právo na zmenu je vyhradené.

„Grupa Topex Spółka z ograniczoną odpowiedzialnością“ Spółka komandytowa so sídlom vo Varšave, ul. Pograniczna 2/4 (ďalej iba: „Grupa Topex“) informuje, že všetky autorské práva k obsahu tohto návodu (ďalej iba: „Návod“), v rámci toho okrem iného k jeho textom, uvedeným fotografiám, obrázkom a k jeho štruktúre, patria výhradne spoločnosti Grupa Topex a podliehajú právnej ochrane podľa zákona zo dňa 4. februára 1994, O autorských a obdobných právach (tj. Dz. U. 2006 Nr 90 Poz 631 v znení neskorších zmien). Kopírovanie, spracovávanie, publikovanie, úprava tohto návodu ako celku alebo jeho jednotlivých častí na komerčné účely, bez písomného súhlasu spoločnosti Grupa Topex, je prísne zakázané a môže mať za následok občianskoprávne a trestnoprávne dôsledky.

## UDARNO KLADIVO 58G874

POZOR: PRED PRIČETKOM UPORABE ELEKTRIČNEGA ORODJA JE TREBA POZORNO PREBRATI SPODNJA NAVODILA IN JIH SHRANITI ZA NADALJNO UPORABO.

### SPECIFIČNI VARNOSTNI PREDPISI

#### OPOZORILA V ZVEZI Z DELOM Z ELEKTRIČNIM KLADIVOM

**Pozor:** Pred opravili v zvezi z regulacijo, popravilom ali oskrbo je treba izvleči vtič napajalnega kabla iz omrežne vtičnice.

- Med uporabo kladiva je treba uporabljati zaščitna očala, sredstva za zaščito pred hrupom in zaščitno čelado (če obstaja nevarnost, da karkoli pade navzdol). Priporoča se uporaba zaščitne polmaske in obutve proti zdrsu. Če to zahteva vrsta opravljanega dela, je treba uporabljati sisteme za odsesavanje prahu.
- Pred pričetkom dela se je treba pripraviti, da je vrtalno vpenjalo kladiva pravilno pritrjeno na svojem mestu.
- Med delom lahko zaradi vibracij pride do sprostitve pritrjenega orodja zato je treba posebej pozorno nadzorovati pritrditev orodja pred pričetkom dela. Nezaželeno sprostitve orodja lahko povzroči poškodbo orodja ali nesrečo pri delu.
- Če bo kladivo rabljeno pri nizki temperaturi ali po daljšem času hrambe, je treba počakati, da kladivo nekaj minut dela brez obremenitve, da se njegovi notranji elementi primerno namažejo.
- Med delom s kladivom nad glavo se je treba stabilno postaviti in pripraviti, da spodaj ni drugih oseb.
- Vedno je treba držati kladivo z obema rokama, z uporabo dodatnega ročaja.
- Z roko se ni dovoljeno dotikati gibljivih delov kladiva. Prav tako z roko ni dovoljeno držati obračajočega se vretena kladiva. V nasprotnem primeru lahko pride do poškodbe roke.
- Delujoče kladivo ni dovoljeno usmeriti na druge osebe ali k sebi.
- Med delom je treba kladivo držati za izolirane elemente, da bi se izognili električnemu šoku pri morebitnim stiku z električnim kablom pod napetostjo.
- Poskrbeti je treba, da prah ne pride v notranjost kladiva. Za čiščenje površine kladiva je treba uporabljati mineralno milo in vlažno tkanino. Uporaba bencina ali drugih čistilnih sredstev, ki bi lahko škodovali plastičnim elementom, ni dovoljena.
- V primeru uporabe podaljška je vedno treba izbrati pravičnega (do 15 m, presek vodnikov 1,5 mm<sup>2</sup>, od 15 m do 40 m – presek vodnikov 2,5 mm<sup>2</sup>). Podaljšek mora biti vedno v celoti odvit.
- Uporaba 3-čeljustnega vpenjala takrat, ko je udarno kladivo nastavljeno na vrtnje z udarnim načinom ali dletenje, ni dovoljena. To vpenjalo je namenjeno izključno za vrtnje brez udarnega načina v les ali jeklo.

**POZOR! Naprava je namenjena notranjemu delu.**

**Navkljub že v osnovi varni konstrukciji, uporabi varovalnih sredstev in dodatnih zaščitnih sredstev med delom vedno obstaja tveganje poškodbe.**

#### SESTAVA IN UPORABA

Električno kladivo je ročno električno orodje z izolacijo razreda II. Orodje poganja enofazni komutatorski motor. Udarno kladivo je mogoče uporabljati za vrtnje odprtin z udarnim načinom, izkop kanalov ali obdelovanje površin materialov, kot npr. betona, kamna, sten ipd. Uporabljajo se za obnovitveno-gradbena dela in za vsa dela na področju individualnega amaterskega dela (naredi si sam).



**Uporaba električnega orodja, ki ni v skladu z njegovim namenom, ni dovoljena.**

#### OPIS GRAFIČNIH STRANI

Spodnje oštevilčenje se nanaša na elemente orodja, ki so predstavljeni na grafičnih straneh pričujočih navodil.

1. Vpenjalo SDS-MAX

2. Vpenjalna stročnica
3. Preklopnik načina dela
4. Pokrov točke mazanja
5. Vklonpa tipka
6. Lučka, ki signalizira priklop na omrežno napetost
7. Spodnji pokrov motorja
8. Dodatni ročaj

\* Obstajajo lahko razlike med sliko in izdelkom

## OPIS UPORABLJENIH GRAFIČNIH ZNAKOV



POZOR



OPOZORILO



NAMESTITEV/NASTAVITVE



INFORMACIJA

## OPREMA IN PRIBOR

- |                        |         |
|------------------------|---------|
| 1. Svedri              | - 1 kos |
| 2. Dleti               | - 1 kos |
| 3. Omejevalnik globine | - 1 kos |
| 4. Zaščita proti prahu | - 1 kos |
| 5. Rezervoar za mazivo | - 1 kos |
| 6. Specialni ključ     | - 1 kos |
| 7. Prenosni kovček     | - 1 kos |

## PRIPRAVA NA UPORABO

### NAMESTITEV IN MENJAVA DELOVNIH ORODIJ



Kladivo je namenjeno za delo z delovnimi orodji, ki imajo nastavke tipa SDS MAX. Pred pričetkom je treba očistiti kladivo in delovna orodja. Nanesite tenak sloj maziva na steblo delovnega orodja. To poveča življenjsko dobo orodja.



#### Izklopite električno orodje iz napajanja.

- Oprite kladivo na delovno mizo.
- Vpenjalno stročnico (2) vpenjala SDS (1) povlecite nazaj, s tem da premagate upor vzmeti.
- Vložite steblo delovnega orodja v vpenjajo, potisnite ga do naslona (morda je potrebno obrniti delovno orodje, da se to pravilno namesti) (slika A).
- Sprostite vpenjalno stročnico (2), kar povzroči končno vpetje orodja.
- Delovno orodje je pravilno nameščeno, če ga ni mogoče izvelči brez pomika vpenjalne stročnice vpenjala.
- Če se stročnica ne vrne popolnoma v prvotni položaj, je treba izvelči delovno orodje in ponoviti celoten postopek.



Visoko učinkovitost dela z udarnim kladivom se doseže le takrat, ko so uporabljena ostra in nepoškodovana delovna orodja.

### ODSTRANITEV DELOVNEGA ORODJA



Takoj po končanju dela so lahko delovna orodja vroča. Treba se je izogibati neposrednemu stiku z njimi in uporabljati ustrezne zaščitne rokavice. Delovna orodja je treba po odstranitvi iz orodja očistiti.



#### Izklopite električno orodje iz napajanja.

- Vpenjalno stročnico potisnite nazaj in jo držite v tem položaju (2).
- Z drugo roko potisnite delovno orodje naprej.

## PREOBREMENITVENA SKLOPKA

-  Kladivo je opremljeno z notranje nastavljenim preobremenitveno sklopko. Vreteno kladiva se zaustavi, če se delovno orodje uklešči, kar bi lahko povzročilo preobremenitev električnega orodja.

## UPORABA / NASTAVITVE

### VKLOP / IZKLOP

-  **Napetost omrežja mora ustrezati vrednosti napetosti, ki je podana na označni tablici kladiva.**  
**Vklop** – pritisnite vklopno tipko (5) in jo držite v tem položaju (slika B).  
**Izklop** – sprostite pritisk na vklopni tipki (5).

### PREKLOPNIK NAČINA DELA

-  Kladivo je opremljeno z 2-funkcijskim preklopnikom načina dela (3). Glede na nastavev je lahko mogoče opravljati vrtnanje z udarnim načinom ali dletenje. Vrtnanje z udarnim načinom in dletenje zahtevata neznamenit pritisk na kladivo. Prekomeren pritisk bi po nepotrebnem povzročil delovanje prevelike obremenitve na motor. Redno je treba preverjati tehnično stanje delovnih orodij. Delovno orodje je treba po potrebi naostriti ali zamenjati.

-  **Vrtnanje z udarnim načinom** – preklopnik (3) nastavite v položaj pred simbolom (sveder in kladivo) (slika C).  
**Dletenje** – nastavite preklopnik (3) pred simbol (kladivo).

-  **Ni dovoljeno opravljati menjave položaja preklopnika načina dela, medtem ko dela motor kladiva. To bi lahko povzročilo resno poškodbo kladiva.**

### LUČKA, KI SIGNALIZIRA PRIKLOP NA OMREŽNO NAPETOST

-  V trenutku priklopa vrtnega kladiva v omrežno vtičnico zasveti lučka, ki signalizira priklop na omrežno napetost (6).

### VRTANJE Z UDARNIM NAČINOM

- 
  - Izberite ustrezen način dela, v tem primeru vrtnanje z udarnim načinom.
  - V vpenjalo (1) namestite sveder s stebлом tipa SDS-MAX.
  - Da bi dosegli najboljši rezultat, je treba uporabljati svedre visoke kakovosti s prevleko iz volframovega karbida (vidia).
  - Pritisnite sveder na obdelovani material.
  - Vklonite kladivo, mehanizem kladiva mora tekoče delovati, delovno orodje se ne sme odbijati od površine obdelovanega materiala.

## OSKRBA IN HRANJENJE

-  **Pred vsakršnimi opravili v zvezi z namestitvijo, regulacijo, popravilom ali oskrbo je treba odstraniti vtič napajalnega kabla iz omrežne vtičnice.**

- 
  - Kladivo je treba hraniti v čistem stanju.
  - Za čiščenje plastičnih elementov kladiva ni dovoljeno uporabljati nikakršnih jedkih snovi.
  - Po zaključku dela je treba, z namenom odstranitve nabranega prahu, s komprimiranim zrakom očistiti kladivo.
  - Redno je treba nadzorovati stanje ogleh štetk motorja (prekomerno umazane ali izrabljene štetke lahko povzročijo prekomerno iskre in upad vrtilne hitrosti vretena kladiva).

### MAZANJE MENJALNIKA

-  **Priporočena se preverjanje maziva v menjalniku vsakih 50 ur delovanja kladiva in morebitno dodajanje mazivnega sredstva.**

- Sprostite in odvijte pokrov (4) točke mazanja (z obratom v levo) (slika D).
- Dodajte mazivo.
- Namestite pokrov (4) in ga privijte, z obratom v desno (ni dovoljeno premočno priviti, da ne pride do poškodbe navoja).

-  **Ni dovoljeno dodati prevelike količine maziva.**



## MENJAVA OGLENIH ŠČETK



Izrabljene (krajše od 5 mm), zažgane ali počene ogljene ščetke motorja je treba takoj zamenjati. Vedno je treba hkrati opraviti menjavo obeh ščetk.

Postopek menjave oglenih ščetk je treba zaupati izključno kvalificirani osebi, ki uporablja originalne dele.



## DODATNA NAVODILA ZA UPORABO KLADIVA

Da bi dosegli največjo učinkovitost dela v betonu, je treba na kladivo vršiti stalen, enakomeren pritisk (ne prekomeren), sicer lahko pride do upada učinkovitosti dela. Kladivo, stalno polnjeno z mazivom, zahteva določen čas, da se segreje, odvisno od temperature okolice. Novo kladivo potrebuje nekaj časa, preden doseže polno delovno sposobnost. Kot je bilo že prej omenjeno, visoko učinkovitost dela zagotavlja uporaba naostrenih orodij in skrb za čistost prezračevalnih odprtín.



Vse napake mora odpraviti pooblaščen servis proizvajalca.

## TEHNIČNI PARAMETRI

### NAZIVNI PODATKI

Parameter		Udarno kladivo	Vrednost
Nazivna napetost			230 V AC
Frekvenca napajanja			50 Hz
Nazivna moč			1250 W
Vrtilna hitrost brez obremenitve			450 min <sup>-1</sup>
Vpenjalo			SDS-MAX
Največji premer vrtanja	beton		40 mm
Udarne energija			10 J
Frekvenca udarcev			2800 min <sup>-1</sup>
Razred zaščite			II
Teža			7,3 kg
Leto izdelave			2021

### PODATKI O HRUPU IN VIBRACIJAH

Stopnja zvočnega pritiska:  $L_{pA} = 95,1 \text{ dB(A)}$   $K = 3 \text{ dB(A)}$

Stopnja zvočne moči:  $L_{wA} = 106,1 \text{ dB(A)}$   $K = 3 \text{ dB(A)}$

Stopnja vibracij

- vrtnanje z udarnim načinom:  $a_{hv} = 19,402 \text{ m/s}^2$   $K = 1,5 \text{ m/s}^2$

- posamezni udarec:  $a_{hv} = 18,685 \text{ m/s}^2$   $K = 1,5 \text{ m/s}^2$

## VAROVANJE OKOLJA



Električno napajanih izdelkov ni dovoljeno mešati z gospodinjskimi odpadki, ampak jih morajo odstraniti ustrezne službe. Podatki o službah za odstranitev odpadkov so na voljo pri prodajalcu ali lokalnih oblasteh. Izrabljeno električno in elektronsko orodje vsebuje okolju škodljive snovi. Orodje, ki ni oddano v reciklažo, predstavlja potencialno nevarnost za okolje in zdravje ljudi.

\* Pridržana pravica do sprememb.

„Grupa Topex Spółka z ograniczoną odpowiedzialnością“ Spółka komandytowa s sedežem v Varšavi, ul. Pograniczna 2/4 (v nadaljevanju, „Grupa Topex“), sporoča, da so vse avtorske pravice v zvezi z vsebino teh navodil (v nadaljevanju „Navodila“) med drugim v zvezi z besedili, shemami, risbami, kakor tudi sestavo, izključna last Grupa Topex in so predmet zakonske zaščite v skladu z zakonom z dne 4. februarja 1994 o avtorskih pravicah in intelektualni lastnini (Ur. l. 2006 št. 90/631 s kasnejšimi spremembami). Kopiranje, obdelava, objava in spreminjanje Navodil v komercialne namene, kot tudi njihovih posameznih elementov, je brez pisne odobritve Grupa Topex strogo prepovedano in lahko privede do civilne in kazenske odgovornosti.

### PERFORATORIUS 58G874

DĖMESIO: PRIEŠ PRADĖDAMI NAUDOTIS ELEKTRINIŲ ĮRANKIŲ ĮDĖMIAI PERSKAITYKITE ŠIĄ INSTRUKCIJĄ IR SAUGOKITE JĄ TOLIMESNIAM NAUDOJIMUI.

### DETALIOS SAUGUMO TAISYKLĖS

#### DARBO SU ELEKTRINIŲ PERFORATORIUMI NUORODOS

**Dėmesio:** Prieš pradėdami, bet kokius reguliavimo, priežiūros arba remonto darbus ištraukite elektros laido šakutę iš elektros lizdo.

- Dirbdami su perforatoriumi užsidėkite apsauginius arba specialius akinius, priemonės klausos organams apsaugoti ir apsauginį šalmą (jeigu yra pavojus, kad iš viršaus gali kristi koks nors daiktas). Patariame naudoti apsauginę puskaukę ir avėti neslidžią avalynę. Atsižvelgiant į numatomą darbą rekomenduojame naudoti dulkių šalinimo sistemas.
- Prieš pradėdami dirbti įsitikinkite ar perforatoriaus gręžimo griebtuvus teisingai įstatytas ir pritvirtintas.
- Darbo metu vibracijos veikiamas darbinis priedas gali atsilaisvinti, todėl prieš pradėdami dirbti būtina ypatingai kruopščiai patikrinti darbinio įrankio tvirtinimą. Darbo metu atsilaisvinęs priedas gali sulūžti arba tapti nelaimingo atsitikimo priežastimi.
- Jeigu su perforatoriumi numatoma dirbti esant žemai temperatūrai arba ilgesnį laiką juo nesinaudojant, įrankiui reikia leisti keletą minučių veikti be apkrovos, kad tepalas tolygiai pasiskirstytų ant vidinių detalių.
- Atsistokite stabiliai, kai dirbdami su perforatoriumi laikote jį iškėlę ir įsitikinkite, kad apačioje nėra pašalinių asmenų.
- Naudodamiesi papildoma rankena, perforatorių visada laikykite abejomis rankomis.
- Nelieskite rankomis besisukančių perforatoriaus detalių. Nestabdykite rankomis besisukančios perforatoriaus ašies. Nepaisydami įspėjimo rizikuojate susižeisti rankas.
- Negalima kreipti veikiančio perforatoriaus į kitus asmenis ar save.
- Siekdami išvengti elektros smūgio, kai įrankiu netikėtai prisiliečiama prie elektros įtampos laido, dirbdami su perforatoriumi laikykite jį už izoliuotų elementų.
- Neleiskite, kad į perforatoriaus vidų patektų, bet kokios rūšies skystis. Perforatoriaus korpusui valyti naudokite mineralinį muilą ir drėgną audinį. Nevalykite benzinu arba kitomis švaros priemonėmis, galinčiomis pakenkti plastmasiniams elementams.
- Prireikus panaudoti ilgintuvą atsiminkite, kad reikia pasirinkti tinkamą (iki 15 m, laido skersmuo 1,5 mm<sup>2</sup>, ilgesnis nei 15 m, bet trumpesnis nei 40 m – laido skersmuo 2,5 mm<sup>2</sup>). Visada ištieskite visą ilgintuvą.
- Nenaudokite gręžimo griebtuvo jeigu nustatėte gręžimo su kalimu arba kalimo funkciją. Šis griebtuvas skirtas tik ertmių gręžimui be kalimo medyje arba pliene.

**DĖMESIO! Įrankis skirtas vidaus darbams.**

**Nepaisant to, kad gaminant įrankį jo konstrukcijoje įtaisyti apsaugos elementai ir papildomos apsaugos priemonės, darbo metu, išlieka pavojus susižaloti.**

#### KONSTRUKCIJA IR PASKIRTIS

Perforatorius yra elektrinis rankinis įrankis, turintis II izoliacijos klasę. Šis įrankis varomas vienfaziu varikliu. Perforatorius skirtas ertmių gręžimui pasirenkant gręžimo su kalimu režimą, kanalų kalimui arba betono, akmens, mūro ir pan., paviršių apdorojimui. Šie įrankiai dažniausiai naudojami atliekant remonto, statybos, staliaus bei kitus mėgėjiškus darbus (meistravimo darbus).



**Draudžiama naudoti elektrinį įrankį ne pagal paskirtį.**

## GRAFINIŲ PUSLAPIŲ APRAŠYMAS

Numeriais pažymėti įrankio elementai atitinka šios instrukcijos grafiniuose puslapiuose pavaizduotus elementus.

1. Griebtuvas SDS-MAX
2. Tvirtinimo įvorė
3. Arba darbo režimo nustatymo rankenėlė
4. Tepalo talpyklos dangtis
5. Jungiklis
6. Lemputė, rodanti įjungimą į elektros tinklą
7. Apatinis variklio dangtis
8. Papildoma rankena

\* Tarp paveikslų ir gaminio galimas nedidelis skirtumas.

## PANAUDOTŲ GRAFINIŲ ŽENKLŲ APRAŠYMAS



DĖMESIO



ATSARGIAI



MONTAVIMAS IR NUSTATYMAI



INFORMACIJA

## KOMPLEKTAVIMAS IR PRIEDAI

- |                                  |          |
|----------------------------------|----------|
| 1. Gražtai                       | - 1 vnt. |
| 2. Kaltai                        | - 1 vnt. |
| 3. Gylio ribotuvas               | - 1 vnt. |
| 4. Apsauginis gaubtas nuo dulkių | - 1 vnt. |
| 5. Tepalas papildymui            | - 1 vnt. |
| 6. Specialus raktas              | - 1 vnt. |
| 7. Lagaminas                     | - 1 vnt. |

## PASIRUOŠIMAS DARBUI

### DARBINIŲ PRIEDŲ MONTAVIMAS IR KEITIMAS



Perforatorių pritaikytas dirbti montuojant jame SDS-PLUS tipo darbinis priedus. Prieš pradėdami dirbti nuvalykite perforatorių ir darbinis priedus. Nedideliu sluoksniu tepalo, esančio komplekte, sutepkite darbinio priedo kotą.



#### Elektrinį įrankį išjunkite iš elektros įtampos šaltinio.

- Perforatorių atremkite į darbatalį.
- Įveikę spyruoklės pasipriešinimą, griebtuvo SDS (1) tvirtinimo įvorę (2) atitraukite atgal.
- Darbinio priedo kotą įstatykite į griebtuvą ir stumkite iki galo (prireikus, darbinį priedą sukite tol, kol jį įstąsytė tinkamai) (pav. A).
- Darbinis priedas įstatytas teisingai, jeigu neatitraukus tvirtinimo įvorės jis neišsima.
- Jeigu tvirtinimo įvorė negrįžta į pradinę padėtį, darbinį priedą išimkite ir visus jo montavimo veiksmus pakartokite.



Su perforatoriumi veiksmingiausiai dirbama tik naudojant aštrius, nepažeistus darbinis priedus.

### DARBINIO PRIEDO IŠĖMIMAS



Tik pabaigus gręžti darbiniai priedai gali būti įkaičę. Venkite tiesioginio kontakto su jais, naudokitės tinkamomis apsauginėmis pirštinėmis. Išėmę darbinį priedą jį nuvalykite.



#### Elektrinį įrankį išjunkite iš elektros įtampos šaltinio.

- Tvirtinimo įvorę (2) atitraukite atgal ir ją prilaikykite.
- Kita ranka ištraukite darbinį priedą.

## APSAUGINĖ MOVA



Perforatoriuje įmontuota apsauginė mova nuo perkrovos. Įrankio ašis nustoja sukintis tuoj pat, kai darbinis priedas įstringa ir kyla perkrovos pavojus.

## DARBAS IR NUSTATYMAI

### ĮJUNGIMAS IR IŠJUNGIMAS



**Tinklo įtampos dydis turi atitikti dydį nurodytą perforatoriaus nominalių duomenų lentelėje.**

**Įjungimas** – paspauskite jungiklio mygtuką (5) ir jį prilaikykite (**pav. B**).

**Išjungimas** – atleiskite jungiklio mygtuką (5).

### DARBO RĖŽIMO NUSTATYMO RANKENĖLĖ



Perforatorius turi 2 padėčių darbo režimo nustatymo rankenėlę (3). Nustačius atitinkamą darbo režimą pasirenkamas grėžimas su kalimu arba kalimas. Pasirinkę grėžimo su kalimu ar kalimo režimą perforatorių spauskite nestipriai. Berekalingas stiprus spaudimas gali sukelti variklio perkrovą. Reguliariai tikrinkite darbinį priedų techninę būklę. Prireikus, darbinius priedus reikia pagალąsti arba pakeisti.



**Grėžimas su kalimu** – rankenėlę (3) pasukti ties simboliu (grąžtas ir plaktukas) (**pav. C**).

**Kalimas** – rankenėlę (3) pasukti ties simboliu (kaltas).



**Veikiant perforatoriaus varikliui nekeiskite darbo režimo nustatymo rankenėlės padėties. Šis veiksmas gali tapti perforatoriaus gedimo priežastimi.**

### LEMPUTĖ RODANTI, KAD ĮRANKIS ĮJUNGTAS Į ELEKTROS ĮTAMPOS TINKLĄ



Perforatorių įjungus į elektros įtampos tinklą, užsidega apie tai įspėjanti lemputė (6).

### GRĖŽIMAS SU KALIMU



- Pasirinkite reikiamą grėžimo režimą, šiuo atveju grėžimą su kalimu.
- Į griebtuvą (1) įstatykite reikiamo SDS-MAX tipo grąžtą.
- Veiksmingiausiai grėžiama naudojant aukštos kokybės legiruoto plieno grąžtus.
- Grąžtą prispauskite prie apdorojamos medžiagos.
- Įjunkite perforatorių; perforatoriaus mechanizmas privalo dirbti sklandžiai, grąžtas neturi atsimušinėti į apdorojamos medžiagos paviršių.

## APTARNAVIMAS IR SAUGOJIMAS



**Prieš atlikdami, bet kokius montavimo, reguliavimo, remonto ar aptarnavimo darbus ištraukite elektros laido kištuką iš elektros įtampos lizdo.**



- Perforatorius visada turi būti švarus.
- Plastmasiniams perforatoriaus elementams valyt niekada nenaudokite jokių tirpiklių ar skiediklių.
- Baigę darbą, suslėgto oro srautu nupūskite dulkes; ypač kruopščiai prižiūrėkite variklio korpuse esančias ventiliacijos ertmes.
- Reguliariai tikrinkite anglinių šepetėlių būklę (nešvarūs arba susidėvėję angliniai šepetėliai gali tapti didelio kibirkščiavimo ir perforatoriaus ašies mažesnio sukimosi greičio priežastimi).

### PAVAROS SUTEPIMAS



**Kas 50 darbo su perforatoriumi valandų rekomenduojame tikrinti tepalo kiekį pavarų dėžėje ir pripildyti ją įrankio.**

- Sukdami į kairę atlaisvinkite ir atsukite tepalo talpyklos dangtelį (4) (**pav. D**).
- Pripilkite tepalo.
- Uždėkite dangtelį (4) ir sukdami į dešinę jį prisukite (kad nepažeistumėte sriegio neveržkite pernelyg stipriai).



**Sutepimui nenaudokite pernelyg didelio kiekio tepalo.**

## ANGLINIŲ ŠEPETĖLIŲ KEITIMAS



Susidėvėjusius (trumpesnius nei 5 mm), sudegusius ar įtrūkusius anglinius šepetėlius būtina nedelsiant pakeisti. Visada keičiami iš karto abu angliniai šepetėliai. Anglinius šepetėlius, naudodamas originalias atsargines detales, gali pakeisti tik kvalifikuotas asmuo.



## PAPILDOMOS DARBO SU PERFORATORIUMI NUORODOS

Norėdami veiksmingai gręžti betoną perforatorių spauskite vienoda, vidutine jėga (ne per stipriai), stipriai spaudžiant sumažėja darbo efektyvumas. Kol tepalu suteptas perforatoriaus mechanizmas įkaista reikia tam tikro laiko, trukmė priklauso nuo aplinkos temperatūros. Naujo perforatoriaus mechanizmui, kad imtų veikti visu pajėgumu, reikia tam tikro laiko tarpo. Jau minėta, kad geriausia darbo kokybė užtikrinama naudojant aštirus darbinis priedus, bei valant ventiliacines ertmes.



Visų rūšių gedimai turi būti šalinami autorizuotame gamintojo servise.

## TECHNINIAI DUOMENYS

### NOMINALŪS DUOMENYS

Perforatorius		
Dydis		Vertė
Nominali įtampa		230 V AC
Įtampos dažnis		50 Hz
Nominali galia		1250 W
Sūkių skaičius be apkrovos		450 min <sup>-1</sup>
Griebtuvas		SDS-MAX
Didžiausias gręžiamos ertmės skersmuo	betonas	40 mm
Smūgio jėga		10 J
Smūgių dažnis		2800 min <sup>-1</sup>
Apsaugos klasė		II
Svoris		7,3 kg
Pagaminimo metai		2021

### INFORMACIJA APIE TRIUKŠMĄ IR VIBRACIJĄ

Garso slėgio lygis:  $L_{p_A} = 95,1 \text{ dB(A)}$   $K = 3 \text{ dB(A)}$

Garso galios lygis:  $L_{w_A} = 106,1 \text{ dB(A)}$   $K = 3 \text{ dB(A)}$

Vibracijos pagreičio vertė

- gręžimas su kalimu:  $a_h = 19,402 \text{ m/s}^2$   $K = 1,5 \text{ m/s}^2$

- kalimas:  $a_h = 18,685 \text{ m/s}^2$   $K = 1,5 \text{ m/s}^2$

## APLINKOS APSAUGA



Elektrinių gaminių negalima išmesti kartu su buities atliekomis, juos reikia atiduoti į atitinkamą atliekų perdirbimo įmonę. Informacijos apie atliekų perdirbimą kreiptis į pardavėją arba vietos valdžios institucijas. Susidėvėję elektriniai ir elektroniniai prietaisai turi gamtai kenksmingų medžiagų. Antriniam perdirbimui neatiduoti prietaisai kelia pavojų aplinkai ir žmonių sveikatai.

\* Turime teisę atlikti pakeitimus.

„Grupa Topex Spółka z ograniczoną odpowiedzialnością“ Spółka komandytowa (toliau: „Grupa Topex“), kurios buveinė yra Varšuvoje, ul. Pograniczna 2/4 informuoja, kad visos šios instrukcijos (toliau: „instrukcija“) autorinės teisės, tai yra šioje instrukcijoje esantis tekstas, nuotraukos, schemos, paveikslai bei jų išdėstymas priklauso tik Grupa Topex ir yra saugomos pagal 1994 metais, vasario 4 dieną, dėl autorių ir gretutinių teisių apsaugos, priimtą įstatymą (t.y., nuo 2006 metų įsigaliojęs įstatymas Nr. 90, vėliau 631 su įstatymo pakeitimais). Neturint raštiško Grupa Topex sutikimo kopijuoti, perdaryti, skelbti spaudoje, keisti panaudojant komerciniams tikslams visą ar atskiras instrukcijos dalis yra griežtai draudžiama bei gresia civilinė ar baudžiamoji atsakomybė.

## TRIECIENVESERIS

**58G874**

**UZMANĪBU!** PIRMS UZSĀKT LIETOT ELEKTROINSTRUMENTU, NEPIECIEŠAMS UZMANĪGI IZLASĪT DOTO INSTRUKCIJU UN SAGLABĀT TO.

### DETALIZĒTIE DROŠĪBAS NOTEIKUMI

#### BRĪDINĀJUMI PAR DARBU AR ELEKTRISKO TRIECIENVESERI

**Uzmanību:** Pirms veikt jebkāda veida darbības, kuri ir saistītas ar regulāciju, apkalpošanu vai remontu, kontaktdakšu nepieciešams izņemt no kontaktlīdždas.

- Darbojoties ar triecienveseri, nepieciešams lietot aizsargbrilles, dzirdes aizsardzības līdzekļus un aizsargķiveri (tajā gadījumā, ja no augšas var kaut kas nokrist). Ir ieteicams izmantot respiratorās maskas un neslidošus apavus. Nepieciešams lietot atputekļošanās sistēmas, ja to pieprasa veicamā darba raksturs.
- Pirms darba uzsākšanas nepieciešams pārliecināties, ka urbjpatrona ir atbilstoši piestiprināta savā vietā.
- Darba laikā vibrācijas dēļ var atslābst darbinstrumentu nostiprinājums, tāpēc nepieciešams uzmanīgi pārbaudīt nostiprinājumu pirms darba uzsākšanas. Darbinstrumentu stiprinājuma atslābšana var sabojāt darbinstrumentus un kļūt par negadījuma iemeslu.
- Ja triecienveseri nepieciešams izmantot zemajā temperatūrā vai pēc ilgā uzglabāšanas laika, nepieciešams ļaut, lai triecienveseris dažas minūtes padarbotos tukšgaitā, lai tā iekšējie elementi tiktu atbilstoši ieeļļoti.
- Strādājot ar triecienveseri, turot to augšpusē, nepieciešams stabili novietot pēdas un pārliecināties, ka leņģ neatrodas nepiederošās personas.
- Triecienveseri vienmēr ir jātur ar abām rokām, izmantojot papildrokturi.
- Nedrīkst aizskart ar rokām rotējošās triecienvesera daļas. Nedrīkst ar rokām apstādināt rotējošo triecienvesera darbvārpstu. Rikojoties pretēji, var ievainot rokas.
- Strādājošo triecienveseri nedrīkst virzīt uz sevi un citiem cilvēkiem.
- Darba laikā ar triecienveseri tas ir jātur aiz izolētiem elementiem, lai izvairītos no elektriskās strāvas trieciena.
- Nedrīkst pieļaut jebkāda veida putekļu iekļūšanu triecienvesera iekšpusē. Elektroinstrumenta tīrīšanai ir jāizmanto minerālziņas un mitrais audums. Tīrīšanai nedrīkst izmantot benzīnu vai jebkādas citas līdzekļus, kuri var sabojāt plastmasas elementus.
- Ja pastāv nepieciešamība izmantot pagarinātāju, tad vienmēr ir jāatceras par atbilstošu pagarinātāja izraudzīšanu ( līdz 15m – elektro vadu diametram ir jābūt 1.5 mm<sup>2</sup>, virs 15 m un mazāk par 40 m – 2.5 mm<sup>2</sup>). Pagarinātājam vienmēr ir jābūt pilnīgi atritinātam.
- Nedrīkst izmantot trīsšķoļu urbjpatronu, ja triecienveseris atrodas triecienuurbšanas vai dobšanas darba režīmā. Šī urbjpatrona ir paredzēta tikai parastai urbšanai koksnē un tēraudā.

**UZMANĪBU!** Ierīce ir domāta ārpustelņu darbiem.

**Neskatoties uz instrumenta drošu konstrukciju un pielietotiem aizsardzības līdzekļiem, darba laikā vienmēr pastāv risks iegūt traumas.**

#### UZBŪVE UN PIELIETOJUMS

Triecienveseris ir II elektroaizsardzības klases roku elektroinstrumenti. Tā piedziņu veido vienfāzes kolektora dzinējs. Triecienveseri var izmantot urbumu urbšanai triecienuurbšanas režīmā, kanālu urbšanai, kā arī apstrādājot tādu materiālu virsmas kā betons, akmens u.tml. Pielietošanas sfēras ir sekojošas: būvniecības-remontdarbu veikšana, kā arī visa veida mājamatniecības darbu veikšana.



**Elektroinstrumentu nedrīkst izmantot nesaskaņā ar tā izraudzīšanu.**

## GRAFISKĀS DAĻAS APRAKSTS

Zemāk minētā numerācija attiecās uz tiem instrumenta elementiem, kuri ir minēti dotās instrukcijas grafiskajā daļā.

1. SDS-MAX tipa patrona
2. Nostiprinājuma buksē
3. Darba režīma pārslēdzējs
4. Elļošanas punkta vāks
5. Slēdzis
6. Lampiņa, kas signalizē par sprieguma esamību
7. Elektrodzinēja apakšējais aizsegs
8. Papildrokturis

\* Zīmējums un izstrādājums var nedaudz atšķirties.

## SIMBOLU APRAKSTS



PIEZĪME



BRĪDINĀJUMS



MONTĀŽA/ĪESTĀTĪJUMI



INFORMĀCIJA

## APRĪKOJUMS UN PIEDERUMI

- |                                  |          |
|----------------------------------|----------|
| 1. Urbi                          | - 1 gab. |
| 2. Kalti                         | - 1 gab. |
| 3. Urbšanas dziļuma ierobežotājs | - 1 gab. |
| 4. Putekļu aizsegs               | - 1 gab. |
| 5. Tvertne ar elļošanas līdzekli | - 1 gab. |
| 6. Speciālā atslēga              | - 1 gab. |
| 7. Transportēšanas koferis       | - 1 gab. |

## SAGATAVOŠANĀS DARBAM

### DARBINSTRUMENTU ĪESTĪPRINĀŠANA UN MAIŅA



Triecienveseris ir domāts darbam ar darbinstrumentiem, kuriem ir SDS-MAX tipa patrona. Pirms darba uzsākšanas triecienveseri un darbinstrumentus nepieciešams notīrīt. Izmantojot elļošanu, uz darbinstrumenta serdeņa ir jāuzliek plāns slānis. Šādi var pagarināt elektroinstrumenta izturību.



#### Atslēgt elektroinstrumentu no elektrotīkla.

- Atbalstīt perforatoru pret darba galdu.
- Paņemt aiz SDS tipa patronas nostiprinājuma bukses (2) un atvilkt to atpakaļ.
- Ielikt darbinstrumenta serdeni patronā, iebīdot to līdz galam (var būt arī nepieciešamība pagriezt darbinstrumentu, līdz tas ieņems atbilstošu stāvokli) (**A zīm.**).
- Atļaut nostiprinājuma buksi (2), tas pilnīgi ļauj piestiprināt darbinstrumentu.
- Darbinstruments ir pareizi novietots tad, ja to nevar izņemt bez nostiprinājuma bukses atvilkšanas.
- Ja buksē neatgriežas pilnīgi uz pirmatnējo stāvokli, tad darbinstrumentu nepieciešams izņemt un vēlreiz atkārtot visu tā iestiprināšanas procesu.



Triecienvesera augstu darba produktivitāti var sasniegt tad, kad tiek izmantoti asi un nebojāti darbinstrumenti.

### DARBINSTRUMENTA DEMONTĀŽA



Uzreiz pēc darba beigšanas darbinstruments var būt karsts. Nepieciešams izvairīties no tiešā kontakta ar to, ir jālieto atbilstoši aizsargcimdi. Darbinstrumentus pēc izņemšanas nepieciešams notīrīt.



Atslēgt elektroinstrumentu no elektrotīkla.

- Atvilkt atpakaļ un pieturēt nostiprinājuma buksi (2).
- Ar otru roku nepieciešams izvilkēt darbinstrumentu no elektroinstrumenta.

## PĀRSLODZES SAJŪGS

-  Triecienveseris ir aprīkots ar pārslodzes sajūgu. Kad elektroinstrumenta aizķīlējas, triecienvesera darbvārpsta apstājas, šādi aizsargājot elektroinstrumentu no pārslodzes.

## DARBS / IESTATĪJUMI

### IESLĒGŠANA / IZSLĒGŠANA

-  **Elektrotīkla spriegumam ir jāatbilst triecienvesera nominālajā tabulā dotajam sprieguma lielumam.**

**Ieslēgšana** – nospieš slēdža (5) pogu un turēt to šajā pozīcijā (**B zīm.**).

**Izslēgšana** – samazināt nospiedienu uz slēdža (5) pogu.

### DARBA REŽĪMA PĀRSLĒDZĒJS

-  Perforatoram ir divfunkcionāls darba režīma pārslēdzējs (3). Atkarībā no iestatījumiem var veikt triecienuurbšanu vai dobšanu. Triecienuurbšanā un dobšanā triecienveserim nepieciešams pielikt nelielu spēku. Pārmērīgs spiediens var izraisīt nevajadzīgo dzinēja pārslodzi. Nepieciešams regulāri pārbaudīt darbinstrumentu tehnisko stāvokli. Pie vajadzības tos nepieciešams uzasināt vai nomainīt.

-  **Triecienuurbšana** – uzlikt pārslēdzēju (3) pie vesera un urbja simbola. (**C zīm.**).

**Dobšana** – uzlikt pārslēdzēju (3) pie vesera simbola.

-  **Nedrīkst mainīt darba režīma pārslēdzēja stāvokli tad, kad ir ieslēgts triecienvesera dzinējs. Šādi rīkojoties var radīt nopietnus elektroinstrumenta bojājumus.**

### LAMPIŅA, KAS SIGNALIZĒ PAR SPRIEGUMA ESAMĪBU

-  Pieslēdzot perforatoru pie barošanas ligzdas, tiek pagaismota lampiņa, kas signalizē par sprieguma esamību (6).

### TREICIENURBŠANA

-  • Nepieciešams izvēlēties atbilstošu urbšanas režīmu, šajā gadījumā triecienuurbšanu.
- Ielikt patronā (1) atbilstošu urbi ar SDS-MAX tipa serdeni.
- Lai gūtu vislabāko rezultātu, nepieciešams izmantot tikai augstās kvalitātes urbjus ar uzliku no cietsakausējumiem.
- Piespiest urbi pie apstrādājamā materiāla.
- Ieslēgt triecienveseri, tā mehānismam ir jāstrādā plūstoši, bet darbinstrumentam nevajadzētu atsīsties pret apstrādājamā materiāla virsmu.

## APKALPOŠANA UN APKOPE

-  **Pirms sākt veikt jebkādas darbības, kas ir saistītas ar instalēšanu, regulāciju, remontu vai apkalpošanu, nepieciešams atslēgt elektrokabeļa kontaktakšus no kontaktligzdas.**

-  • Triecienveserim vienmēr ir jābūt tīram.
- Triecienvesera plastmasu elementu tīrīšanai nedrīkst izmantot kodīgās vielas.
- Pabeidzot darbu, ar saspīestu gaisu nepieciešams notīrīt putekļu slāni, tas ir īpaši svarīgi ventilācijas spraugām.
- Nepieciešams regulāri pārbaudīt elektrodzinēja oglekļa suku stāvokli (netīrās vai pārmērīgi izlietotās sukas var radīt dzirksteļošanas un triecienvesera darbvārpstas griešanās ātruma samazināšanos).

### PĀRNESUMA EĻĻOŠANA

-  **Ir ieteicams pārbaudīt pārnese eļļošanas stāvokli ik pēc 50 triecienvesera lietošanas stundām un eventuali papildināt eļļošanas līdzekli.**

- Atslābināt un atskrūvēt eļļošanas punkta vāku (4) (pagriežot pa kreisi) (**D zīm.**).
- Papildināt eļļošanu.
- Piestiprināt vāku (4) un aizgriez to, pagriežot pa labi (nedrīkst aizgriez pārāk stipri, lai nesabojātu vītņi).





Nedrīkst ieliet pārāk lielu eļļošanas līdzekļa daudzumu.

## OGLEKĻA SUKU MAIŅA



Izlietotās (isākas par 5 mm), sadedzinātās vai plisušās dzinēja oglekļa suku nepieciešams uzreiz nomainīt.

Vienmēr vienlaicīgi ir jāmaina abas suku.

Oglekļa suku maiņa ir jāveic tikai kvalificētai personai, kura izmanto tikai oriģinālās nomaināmās daļas.



## PAPILDUS INFORMĀCIJA PAR TRIECIENVESERA IZMANTOŠANU

Lai iegūtu vislabāko produktivitāti, strādājot ar betonu, uz triecienveseri nepieciešams spiest ar pastāvīgu, mērenu spēku (ne pārmērīgu, jo tas varētu izraisīt darba efektivitātes samazināšanos). Triecienveserim, kurā atrodas eļļošanas līdzeklis, ir nepieciešams noteikts iesildīšanās laiks, kas ir atkarīgs no apkārtējās vides temperatūras. Tāpēc jaunajam triecienveserim ir nepieciešams „pielāgošanās” laiks, līdz tas sāks darboties pilnvērtīgi. Kā jau tas tika minēts iepriekš, darba produktivitāti nodrošina atbilstoši uzasinātie darbinstrumenti, kā arī rūpes par ventilācijas spraugu tīrību.



Jebkura veida defekti ir jālabo tikai ražotāja sertificētiem servisa centriem.

## TEHNISKIE PARAMETRI

### NOMINĀLIE DATI

Triecienveseris		
Parametrs		Vērtība
Nominālais spriegums		230 V AC
Barošanas frekvence		50 Hz
Jauda		1250 W
Griešanās ātrums tukšgaitā		450 min <sup>-1</sup>
Patrona		SDS-MAX
Maksimālais urbuma diametrs	betons	40 mm
Trieciena enerģija		10 J
Trieciena frekvence		2800 min <sup>-1</sup>
Elektroaizsardzības klase		II
Masa		7,3 kg
Ražošanas gads		2021

### DATI PAR TROKSNĪ UN VIBRĀCIJĀM

Akustiskā spiediena līmenis:  $L_{p_A} = 95,1 \text{ dB(A)}$   $K = 3 \text{ dB(A)}$

Akustiskās jaudas līmenis:  $L_{w_A} = 106,1 \text{ dB(A)}$   $K = 3 \text{ dB(A)}$

Vērtība, kas mēra vibrāciju paātrinājums

- triecienuurbšana:  $a_h = 19,402 \text{ m/s}^2$   $K = 1,5 \text{ m/s}^2$

- pats trieciens:  $a_h = 18,685 \text{ m/s}^2$   $K = 1,5 \text{ m/s}^2$

## VIDES AIZSARDZĪBA



Elektroinstrumentus nedrīkst izmest kopā ar sadzīves atkritumiem. Tie ir jānodod utilizācijai attiecīgajiem uzņēmumiem. Informāciju par utilizāciju var sniegt produkta pārdevējs vai vietējie varas orgāni. Izlietotās elektriskās un elektroniskās ierīces satur videi kaitīgas vielas. Ierīce, kura netika pakļauta otrreizējai izejvielu pārstrādei, rada potenciālus draudus videi un cilvēku veselībai.

\*Ir tiesības veikt izmaiņas.

„Grupa Topex Spółka z ograniczoną odpowiedzialnością” Spółka komandytowa (turpmāk „Grupa Topex”) ar galveno ofisu Varšavā, ul. Pograniczna 2/4, informē, ka visa veida autortiesības attiecībā uz dotās instrukcijas (turpmāk „Instrukcija”) saturu, tai skaita uz tās tekstiem, samazinātām fotogrāfijām, shēmām, zīmējumiem, kā arī attiecībā uz tās kompozīciju, pieder tikai Grupa Topex, kuras ir aizsargātas ar likumu saskaņā ar 1994. gada 4. februāra „Likumu par autortiesībām un blakustiesībām” (Likumu Vēstnesis 2006 nr. 90, 631. poz. ar turpm. izm.). Visas Instrukcijas kopumā vai tās noteikto daļu kopēšana, apstrāde, publicēšana vai modifēšana komercijas mērķiem bez Grupa Topex rakstiskās atļaujas ir stingri aizliegta, pretējā gadījumā pārkāpējs var tikt saukts pie kriminālās vai administratīvās atbildības.

### LÖÖKVASAR 58G874

TÄHELEPANU: ENNE ELEKTRISEADMEGA TÖÖTAMA ASUMIST LUGEGE HOOLIKALT LÄBI KÄESOLEV JUHEND JA HOIDKE SEE ALLES HILISEMAKS KASUTAMISEKS.

### TÄIENDAVALD OHUTUSJUHISED

#### PUURVASARA KASUTAMISEGA SEOTUD JUHISED

**Tähelepanu:** Enne mistahes reguleerimise, hoolduse või parandusega seotud tegevuse alustamist tõmmake seadme toitejuhe vooluvõrgust välja.

- Vasaraga töötamise ajal kasutage kaitseprille, kuulmiskaitsevahendeid ja kaitsekiivrit (kui on oht, et ülevalt võib midagi kukkuda). Soovitatav on kasutada kaitsemaski ja libisemiskindlaid jalanõusid. Kui tehtava töö iseloom seda nõuab, kasutage tolmuemaldussüsteemi.
- Enne töö alustamist veenduge, et vasara puuripadrund oleks kindlalt oma kohale kinnitatud.
- Töö käigus võib tarviku kinnitus vibratsiooni mõjul lõdveneda, seetõttu tuleb töötarviku kinnitust enne töö alustamist eriti hoolikalt kontrollida. Töötarviku soovimatu lõdvenemine võib kahjustada tarvikut või põhjustada tööõnnetusi.
- Kui kasutate vasarat madalal temperatuuril või pärast pikaajalist kasutamata seismist, laske vasaral veidi aega ilma koormuseta töötada, et seadme sisemised elemendid hakkaksid korralikult liikuma.
- Kui töötate vasaraga kõrgemal, asetage jalad kindlale pinnale ja veenduge, et all ei viibiks kõrvalisi isikuid.
- Hoidke vasarat alati kahe käega, kasutades lisakäepidet.
- Ärge puudutage käega vasara pöörlevaid osi. Samuti ärge haarake kätega vasara pöörlevat võlli. Vastasel juhul võite vigastada käsi.
- Ärge suunake töötavat vasarat teiste isikute ega enda poole.
- Vasaraga töötamise ajal hoidke seda isoleeritud osadest, et vältida elektrilööki, kui peaksite vasaraga kogemata pinge all olevat elektrijuhet vigastama.
- Vältige mistahes gaaside sattumist vasara sisemusse. Vasara välispinna puhastamiseks kasutage mineraalseepi ja niisket kangast. Ärge kasutage seadme puhastamiseks bensiini ega muid puhastusvahendeid, mis võivad kahjustada plastelemente.
- Kui tekib vajadus kasutada pikendusjuhet, valige alati sobiv juhe (kuni 15 m – juhtme läbilõike pindala 1,5 mm<sup>2</sup>, 15 kuni 40 m – juhtme läbilõike pindala 2,5 mm<sup>2</sup>). kerige pikendusjuhe alati täies pikkuses lahti.
- Ärge kasutage kiirkinnituspadrunit, kui vasar on seadistatud tööks löök- või meiselfunktsioonil. See padrun on mõeldud eranditult puidu või terase puurimiseks ilma löökfunktsioonita.

#### TÄHELEPANU! Seade on mõeldud kasutamiseks siseruumides

**Vaatamata turvakonstruktsioonikasutamisele kogutöövältel, turvavahendite ja lisaohutustehnikate kasutamisele, eksisteerib seadmega töötamise ajal alati väike kehavigastuste tekkimise oht.**

#### EHITUS JA KASUTAMINE

Elektriline vasar on II isolatsiooniklassi elektriline käsitööriist. Seadme paneb tööle ühefaasiline kommutaatormootor. Vasarat võib kasutada aukude puurimiseks löökrežiimil, kanalite süvendamiseks või pinna töötlemiseks selliste materjalide puhul nagu betoon, kivi, telliskivisein jms. Seadmete kasutusala on ehitus- ja remonditööd ning kõik koduses majapidamises amatöörina tehtavad sarnased tööd.



**Keelatud on kasutada elektriseadet vastuolus selle määratud otstarbega.**

#### JOONISTE SELGITUS

Alltoodud numeratsioon vastab käesoleva juhendi joonistel toodud seadme elementide numeratsioonile.

1. Padrun SDS-MAX
2. Kinnitushülss
3. Töörežiimi ümberlüüti

4. Määrimispunkti kate
5. Töölülit
6. Pinge signaallamp
7. Mootori alumine kaitsekate
8. Lisakäepide

\* Võib esineda erinevusi joonise ja toote enda vahel

## KASUTATUD GRAAFILISTE SÜMBOLITE SELGITUS



TÄHELEPANU



ETTEVAATUST



PAIGALDUS/SEADISTAMINE



INFO

## VARUSTUS JA TARVIKUD

- |                    |        |
|--------------------|--------|
| 1. Puurid          | - 1 tk |
| 2. Meislid         | - 1 tk |
| 3. Sügavuspiiraja  | - 1 tk |
| 4. Tolmukaitsekate | - 1 tk |
| 5. Määrdeanum      | - 1 tk |
| 6. Spetsiaalvöti   | - 1 tk |
| 7. Transportkohver | - 1 tk |

## ETTEVALMISTUS TÖÖKS

### TÖÖTARVIKUTE PAIGALDAMINE JA VAHETAMINE



Vasara on mõeldud kasutamiseks koos töötarvikutega, millel on SDS-MAX tüüpi kinnituspide. Enne töö alustamist puhastage vasar ja tööseadmed. Kui kasutate märet, kandke õhuke kiht märet töötarviku kinnitustihvtile. Nii suurendate seadme vastupidavust.



#### Lülitage elektriseade vooluvõrgust välja.

- Toetage vasar tööalale.
- Võtke kinni SDS padruni (1) kinnitushülssist (2) ja tõmmake seda tahapoole kuni tunnete vedru vastupanu.
- Asetage töötarviku kinnitustihvt padrunisse ja lükake seda kuni tunnete vastupanu (võib-olla on vaja töötarvikut pisut keerata, et see võtaks õige asendi). (Joonis A).
- Vabastage kinnitushülss (2), nii kinnitub tarvik lõplikult.
- Töötarvik on piisavalt tugevalt kinnitunud, kui seda ei ole võimalik eemaldada ilma kinnitushülssi tõmbamata.
- Kui hülss ei naase täielikult algasendisse, eemaldage töötarvik ja korrake kogu operatsiooni.



**Vasara töö on efektiivne vaid juhul, kui kasutate teravaid ja kahjustamata töötarvikuid.**

### TARVIKUTE PAIGALDAMINE



**Vahetult pärast töö lõpetamist võivad töötarvikud olla kuumad. Vältige vahetut kontakti nendega ja kasutage spetsiaalseid kaitsekindaid. Pärast töötarvikute eemaldamist puhastage need.**



#### Lülitage elektriseade vooluvõrgust välja.

- Tõmmake kinnitushülssi (2) tahapoole ja hoidke selles asendis.
- Teise käega tõmmake töötarvik ettepoole.

### ÜLEKOORMUSSIDUR



Vasara on varustatud sisseehitatud ülekoormussiduriga. Vasara võll peatub kohe töötarviku takerdumisel, mis välistab elektriseadme ülekoormamise.

## TÖÖTAMINE / SEADISTAMINE

### SISSELÜLITAMINE / VÄLJALÜLITAMINE



**Võrgu pinge peab vastama vasara nominaaltabelis toodud pingetugevusele.**

**Sisselülitamine:** vajutage tööüliti nupp (5) alla ja hoidke selles asendis (**joonis B**).

**Väljalülitamine:** vabastage lülitinupp (5).

### TÖÖREŽIIMI ÜMBERLÜLITI



Vasar on varustatud kahefunktsioonilise töörežiimi ümberlülitiga (3). Sõltuvalt seadistusest on võimalik kasutada löökpuurimis- või meislifunktsiooni. Ei löökpuurimine ega ka meiseldamine ei nõua tugevat survet vasarale. Liiga tugev surve põhjustaks mootori töötamise liiga suurel koormusel. Kontrollige regulaarselt töötarvikute tehnilist seisundit. Vajadusel puhastage töötarvik või vahetage see välja.



**Löökpuurimine** - seadistage ümberlüli (3) puuri ja vasara sümboliga tähistatud asendisse (**joonis C**).

**Meiseldamine** – seadistage ümberlüli (3) vasaraga tähistatud asendisse.



**Ärge üritage ümberlüli asendit muuta vasara mootori töötamise ajal. Selline tegevus võib vasarat olulisel määral kahjustada.**

### PINGE SIGNAALLAMP



Puurvasara toitejuhtme pistikupesasse ühendamise hetkel süttib pinge signaallamp (6).

### LÖÖKPUURIMINE



- Valige vastav töörežiim, antud juhul löökpuurimine.
- Asetage padrunisse (1) vastav SDS-MAX kinnituspidemega puur.
- Parima töötulemuse saavutamiseks kasutage kvaliteetseid tsementiitud kattega puure.
- Viige puur töödeldavale materjalile.
- Käivitage vasar, vasara mehhanism peab töötama sujuvalt, töötarvik ei tohi aga töödeldavalt materjalilt tagasi pörkuda.

## HOOLDUS JA HOIDMINE



**Enne mistahes paigalduse, reguleerimise, paranduse või hooldusega seotud tegevuse alustamist tõmmake seadme toitejuhe vooluvõrgust välja.**



- Kasutage vasarat alati puhtana.
- Ärge kasutage vasara plastelementide puhastamiseks mistahes söövitavaid vahendeid.
- Pärast töö lõpetamist eemaldage seadmelt suruõhujoa abil tolmukiht, eriti hoolikalt puhastage ventilatsioonivad seadme mootori korpuses.
- Kontrollige regulaarselt mootori süsiharjade seisundit (kahjustatud või liigselt kulunud harjad võivad põhjustada liigset sädemete eraldumist ja vasara võlli pöördekiiruse vähenemist).

### ÜLEKANDESEADME MÄÄRIMINE



**Soovitav on kontrollida määret ülekandeadmel iga 50 töötundi järel ja lisada määret.**

- Vabastage ja eemaldage määrimispunkti kate (4) (keerates vasakule) (**joonis D**).
- Lisage määret.
- Paigaldage kate (4) ja kinnitage see keerates paremale (ärge keerake liiga tugevalt, see võib kahjustada keeret).



**Ärge lisage korruga liiga palju määret.**

### SÜSIHARJADE VAHETAMINE



**Mootori kulunud (lühemad kui 5 mm) või rebenenud süsiharjad tuleb koheselt välja vahetada.**

**Vahetage alati mõlemad harjad korruga.**

**Usaldage süsiharjade vahetamine kvalifitseeritud isikule, kes kasutab originaalvaruosi.**



### LISASOOVITUSED VASARA KASUTAMISEKS

Et saavutada parim tulemus betoonpindade töötlemisel, suruge vasarale ühtlaselt ja mõõduka tugevusega

(mitte liiga tugevalt, see põhjustaks töö efektiivsuse langust). Kui vasarale on lisatud uut määrdeainet, vajab see soojenemiseks aega, mille pikkus sõltub keskkonna temperatuurist. Uus vasar vajab täieliku töövõimsuse saavutamiseks „sissetöötamisaega“. Nagu juba öeldud, tagab parima töötulemuse teritatud töötarkivate kasutamine ja ventilatsiooniavade puhtana hoidmine.



Mistahes vead tuleb lasta parandada seadme tootja volitatud hooldusfirmas.

## TEHNILISED PARAMEETRID

### NOMINAALSED VÕIMSUSED

Löökvasar	
Parameeter	Väärtus
Nominaalne pinge	230 V AC
Toitesagedus	50 Hz
Nimivõimsus	1250 W
Pöörlemiskiirus ilma koormuseta	450 min <sup>-1</sup>
Padrun	SDS-MAX
Puuri maksimaalne läbimõõt   betoon	40 mm
Löögijõud	10 J
Löögisagedus	2800 min <sup>-1</sup>
Kaitseklass	II
Kaal	7,3 kg
Tootmisaasta	2021

### MÜRA JA VIBRATSIOONI PUUDUTAVAD ANDMED

Helirõhutase:  $L_{pA} = 95,1 \text{ dB(A)}$   $K = 3 \text{ dB(A)}$

Müra võimsustase:  $L_{wA} = 106,1 \text{ dB(A)}$   $K = 3 \text{ dB(A)}$

Mõõdetud vibratsioonitase

- löökpuurimine:  $a_h = 19,402 \text{ m/s}^2$   $K = 1,5 \text{ m/s}^2$

- ainult löök:  $a_h = 18,685 \text{ m/s}^2$   $K = 1,5 \text{ m/s}^2$

## KESKKONNAKAITSE



Arge visake elektriseadmeid olmeprügi hulka, vaid viige need käitlemiseks vastavasse asutusse. Informatsiooni toote käitlemise kohta annab müüja või kohalik omavalitsus. Kasutatud elektrilised ja elektroonilised seadmed sisaldavad looduslikule keskkonnale ohtlikke aineid. Ümbertöötlemata seade kujutab endast ohtu keskkonnale ja inimeste tervisele.

\* Tootjal on õigus muutusi sisse viia.

„Grupa Topex Spółka z ograniczoną odpowiedzialnością“ Spółka komandytowa asukohaga Varsasavi, ul. Pograniczna 2/4 (edaspidi: „Grupa Topex“) informeerib, et kõik käesoleva juhendiga (edaspidi: juhend), muuhulgas selle teksti, fotode, skeemide, jooniste, samuti selle ülesehitusega seotud autoriõigused kuuluvad eranditult Grupa Topex'ile ja on kaitstud 4. veebruari 1994 autoriõiguste ja muude sarnaste õiguste seadusega (vt. Seaduste ajakiri 2006 Nr 90 Lk 631 koos hilisemate muudatustega). Kogu juhendi või selle osade kopeerimine, töötlemine ja modifitseerimine kommertseesmärkidel ilma Grupa Topex'i kirjaliku loata on rangelt keelatud ning võib kaasa tuua tsiviilvastutuse ning karistuse.

### УДАРНО-ПРОБИВНА МАШИНА 58G874

ВНИМАНИЕ: ПРЕДИ ПРИСТЪПВАНЕ КЪМ УПОТРЕБА НА ЕЛЕКТРОИНСТРУМЕНТА СЛЕДВА ВНИМАТЕЛНО ДА СЕ ПРОЧЕТЕ НАСТОЯЩАТА ИНСТРУКЦИЯ И ТЯ ДА СЕ ПАЗИ С ЦЕЛ ПО-НАТАТЪШНО ИЗПОЛЗВАНЕ.

### ПОДРОБНИ ПРАВИЛА ЗА БЕЗОПАСНОСТ

#### ПРЕДУПРЕЖДЕНИЯ ОТНОСНО РАБОТАТА С ЕЛЕКТРИЧЕСКАТА УДАРНО-ПРОБИВНА МАШИНА

**Внимание:** Преди да пристъпим към каквито и да било операции по инсталирането, регулирането, ремонта или обслужването, трябва да извадим щепсела на захранващия кабел от мрежовия контакт.

- При употребата на ударно-пробивната машина трябва да използваме предпазни или защитни очила, предпазни навушници и предпазна каска, (ако съществува опасност, че може да падне нещо отгоре). Препоръчва се използването на предпазна полумаска и обувки против подхлъзване. Ако това изисква характерът на извършваната работа следва да се използват системи за отвеждане на праха.
- Преди пристъпване към работа трябва да проверим дали патронника на ударно-пробивната машина е правилно монтиран на своето място.
- По време на работа вследствие на вибрациите може да се стигне до разхлабване на прикрепването на инструмента, затова трябва внимателно да се провери прикрепването на инструмента преди пристъпване към работа. Нежелателното разхлабване на инструмента може да бъде причина за неговото повреждане или за нещастен случай.
- В случай, че машината е използвана при ниски температури или след дълъг период на бездействие, трябва да я оставим да поработи няколко минути без натоварване, за да могат нейните елементи да бъдат съответно смазани.
- Държейки машината нагоре трябва да стъпим стабилно на крака и да проверим дали долу няма странични лица.
- Винаги трябва да държим машината с двете ръце използвайки допълнителната ръкохватка.
- Не бива да докосваме въртящите се части на машината. Не бива да спираме с ръце въртящия се шпиндел на машината. Това може да доведе до нараняване на ръката.
- Не се разрешава насочването на машината към други лица и към себе си.
- При работа с машината следва да я държим за изолираните елементи за да избегнем удар от електрически ток в случай, че евентуално попаднем на електрически проводник под напрежение.
- Не бива да се допуска до проникването на каквато и да било течност във вътрешността на машината. За почистването на повърхността на машината се употребява минерален сапун и влажно парче плат. Не се разрешава използването на бензин или други почистващи средства, които биха могли да навредят на пластмасовите елементи.
- Ако има нужда от използване на удължител, обезателно следва да се има предвид, че трябва да се избере правилен удължител (до 15 м, сечение на проводниците 1,5 мм<sup>2</sup>, над 15 м, но по-малко от 40 м – сечение на проводниците 2,5 мм<sup>2</sup>). Удължителят винаги трябва да е изцяло развит.
- Не се разрешава използването на тричелюстен патронник, когато машината е настроена за работа при режим на пробиване с удар или дълбаене. Този патронник е единствено за пробиване без удар в дървесина или стомана.

**ВНИМАНИЕ! Устройството служи за работа в помещенията.**

**Въпреки употребата на безопасна по принцип конструкция, използването на осигурителни и допълнителни защитни средства, винаги съществува минимален риск от наранявания по време на работа.**

#### КОНСТРУКЦИЯ И ПРЕДНАЗНАЧЕНИЕ

Електрическата ударно-пробивна машина е ръчен електроинструмент с изолация II клас. Инструментът е задвижван от колекторен еднофазен двигател. Машината може да бъде използвана за пробиване на отвори при работен режим с удар, дълбаене на канали или обработка на повърхността в материали от рода на бетон, камък, зидове итн. Областите на употреба са извършването на ремонтно-строителни,

както и всякакви други работи свързани със самостоятелната любителска дейност (майсторене).



**Не се разрешава използването на електроинструмента за дейности, различни от неговото предназначение**

## ОПИСАНИЕ НА ГРАФИЧНИТЕ СТРАНИЦИ

Представеното по-долу номериране се отнася за елементите на устройството, представени на графичните страници на настоящата инструкция

1. Патронник SDS-MAX
2. Закрепваща втулка
3. Превключвател на работния режим
4. Капак на резервоара за смазване
5. Пусков бутон
6. Сигнална лампичка за напрежението
7. Долен кожух на двигателя
8. Допълнителна ръкохватка

\* Може да има разлики между чертежа и изделието.

## ОПИСАНИЕ НА ИЗПОЛЗВАНИТЕ ГРАФИЧНИ СИМВОЛИ



ВНИМАНИЕ



ПРЕДУПРЕЖДЕНИЕ



МОНТАЖ/НАСТРОЙКИ



ИНФОРМАЦИЯ

## ЕКИПИРОВКА И АКСЕСОАРИ

- |                               |         |
|-------------------------------|---------|
| 1. Свредла                    | - 1 бр. |
| 2. Длета                      | - 1 бр. |
| 3. Ограничител на дълбочината | - 1 бр. |
| 4. Противопрахова защита      | - 1 бр. |
| 5. Резервоар за смазка        | - 1 бр. |
| 6. Специален ключ             | - 1 бр. |
| 7. Транспортен куфар          | - 1 бр. |

## ПОДГОТОВКА ЗА РАБОТА

### МОНТАЖ И ПОДМЯНА НА РАБОТНИТЕ ИНСТРУМЕНТИ



Машината е пригодена за работа с работни инструменти притежаващи патронник тип SDS-MAX. Преди пристъпване към работа почистваме машината и работните инструменти. Използвайки смазка нанасяме тънък слой върху дорника на работния инструмент. Тази операция повишава дълготрайността на инструмента.



### Изключваме електроинструмента от захранването.

- Опираме машината на работната маса.
- Хващаме закрепващата втулка (2) на патронника SDS (1) и я дърпаме назад, преодолявайки съпротивлението на пружината.
- Слагаме дорника на работния инструмент в патронника, пъхайки го докрай (може да е необходимо да се обърне работния инструмент докато той заеме правилно положение) (**черт. А**).
- Освобождаваме закрепващата втулка (2), което води до окончателно закрепване на инструмента.
- Работният инструмент е правилно поставен, в случай, че не може да бъде изваден без изтегляне на закрепващата втулка на патронника.
- Ако втулката не се връща напълно до първоначалното положение, следва да се извади работния инструмент и да се повтори цялата операция.

 Висока ефективност на работата с ударно-пробивната машина може да бъде постигната единствено тогава, когато се употребяват остри и изправни работни инструменти.

## ДЕМОНТАЖ НА РАБОТНИЯ ИНСТРУМЕНТ

 Непосредствено след приключване на работа работните инструменти могат да бъдат горещи. Трябва да се избягва непосредствения контакт с тях и да се използват съответните предпазни ръкавици. Работните инструменти след изваждането им следва да се почистят.

 Изключваме елентроинструмента от захранването.

- Дърпаме назад и придържаме закрепващата втулка (2).
- С другата ръка издърпваме работния инструмент напред.

## ПРЕДПАЗЕН СЪЕДИНИТЕЛ

 Машината е снабдена с вътрешно настроен предпазен съединител. Шпинделът на машината спира веднага щом работният инструмент се заклеши, което би могло да предизвика претоварване на електроинструмента.

## РАБОТА / НАСТРОЙКИ

### ВКЛЮЧВАНЕ / ИЗКЛЮЧВАНЕ

 Напрежението на мрежата трябва да съответствува на стойността на напрежението посочено на табелката за технически данни на ударно-пробивната машина.

**Включване** – натискаме пусковия бутон (5) и го придържаме в това положение (**черт.В**).

**Изключване** – освобождаваме пусковия бутон (5).

### ПРЕВКЛЮЧВАТЕЛ НА РАБОТНИЯ РЕЖИМ

 Машината е снабдена с 2-функционален превключвател на работния режим (3). В зависимост от настройката може да се извършва пробиване с удар или дълбаене. Пробиването с удар и дълбаенето изискват минимален натиск на машината. Прекомерният натиск би предизвикал твърде голямо претоварване на двигателя. Редовно следва да се контролира техническото състояние на работните инструменти. В случай на нужда работните инструменти трябва да се наострят или подменят.

 **Пробиване с удар** – настройваме превключвателя (3) в позиция пред символа (свредло и чук) (**черт.С**).

**Дълбаене** – настройваме превключвателя (3) пред символа (чук).

 **Не бива да се предприемат опити за промяна на положението на превключвателя на работния режим по време, когато двигателят на машината работи. Подобни действия биха могли да доведат до сериозно увреждане на ударно-пробивната машина.**

### СИГНАЛНА ЛАМПИЧКА ЗА НАПРЕЖЕНИЕТО

 В момента на включването на перфоратора към захранващия контакт лампичката сигнализираща наличието на напрежение (6) се запалва.

### ПРОБИВАНЕ С УДАР

- 
- Избираме съответния режим на работа, в този случай пробиване с удар.
  - Пъхаме в патронника (1) съответното свредло с основа тип SDS-MAX.
  - С цел постигането на най-добър резултат следва да се използват висококачествени свредла с накрайници от металокерамични твърди сплави (видиа).
  - Допираме свредлото до обработвания материал.
  - Включваме машината, механизмът на машината би трябвало да работи плавно, а инструментът не би трябвало да отскача от повърхността на обработвания материал.

## ОБСЛУЖВАНЕ И ПОДДРЪЖКА

 **Преди да пристъпим към каквито и да било операции по инсталирането, регулирането, ремонта или обслужването, трябва да извадим щепсела на захранващия кабел от мрежовия контакт.**

- 
- Ударно-пробивната машина трябва да се поддържа винаги чиста.
  - За почистване на пластмасовите елементи на машината никога не бива да се използват каквито



и да било разяздащи средства.

- След приключване на работата с цел отстраняването на натрупания прах трябва да се почисти машината с помощта на струя сгъстен въздух, особено с цел да се прочистят вентилационните канали в корпуса на двигателя.
- Редовно следва да се контролира състоянието на въглеродните четки на електрическия двигател (замърсените и прекомерно изхабени четки могат да предизвикат прекомерно искрене и спадане на скоростта на въртене па шпиндела на машината).

## СМАЗВАНЕ НА ПРЕДАВКАТА



**Препоръчва се проверка на смазката в предавката на всеки 50 часа експлоатация на машината и евентуално допълване на смазочното средство използвайки.**

- Разхлабваме и отвинтваме капака (4) на резервоара за смазване (завъртайки наляво) (**черт. D**).
- Допълваме смазката.
- Слагаме капака (4) и го завинтваме докрай надясно (не бива да завинтваме прекалено силно за да не повредим резбата).



**Не се разрешава употребата на твърде голямо количество смазка.**

## СМЯНА НА ВЪГЛЕРОДНИТЕ ЧЕТКИ



**Употребените (по-къси от 5 мм), изгорели или счупени въглеродни четки на двигателя следва незабавно да бъдат сменени. Винаги се подменят едновременно двете четки.**

**Операцията по смяната на въглеродните четки следва да се поверява единствено на квалифицирано лице използвайки оригинални части.**



## ДОПЪЛНИТЕЛНИ УКАЗАНИЯ ЗА ИЗПОЛЗВАНЕТО НА УДАРНО-ПРОБИВНАТА МАШИНА

С цел постигането на най-висока ефективност при работа с бетон, трябва да оказваме върху машината известен постоянен, умерен натиск (не прекомерен), понеже това би предизвикало спадане на ефективността на работата. На машината пълнена с постоянно смазочно средство е необходимо известно време за загряване в зависимост от температурата на околната среда. На новата ударно-пробивна машина е необходим период на „загрявка“ преди да постигне пълна ефективност на действието. Както бе споменато вече преди това висока производителност на труда осигурява употребата на наострени инструменти и съблюдаването на чистотата на вентилационните отвори.



Всякакъв вид неизправности би трябвало да бъдат отстранявани от оторизирания сервиз на производителя.

## ТЕХНИЧЕСКИ ПАРАМЕТРИ

### НОМИНАЛНИ ДАННИ

Ударно-пробивна машина	
Параметър	Стойност
Номинално напрежение	230 V AC
Честота на захранването	50 Hz
Номинална мощност	1250 W
Скорост на въртене без натоварване	450 min <sup>-1</sup>
Патронник	SDS-MAX
Максимален диаметър на пробиване   бетон	40 mm
Енергия на удара	10 J
Честота на удара	2800 min <sup>-1</sup>
Клас на защитеност	II
Маса	7,3 kg
Година на производство	2021

### ДАННИ ЗА ШУМА И ВИБРАЦИИТЕ

Ниво на акустичното налягане :  $L_{pA} = 95,1 \text{ dB(A)}$   $K = 3 \text{ dB(A)}$

Ниво на акустичната мощност :  $L_{WA} = 106,1 \text{ dB(A)}$   $K = 3 \text{ dB(A)}$

Измерена стойност на вибрационните ускорения

- пробиване с удар:  $a_h = 19,402 \text{ m/s}^2$   $K = 1,5 \text{ m/s}^2$

- само удар:  $a_h = 18,685 \text{ m/s}^2$   $K = 1,5 \text{ m/s}^2$

## ЗАЩИТА НА ОКОЛНАТА СРЕДА



Продуктите с електрическо захранване не бива да се изхвърлят заедно с домашните отпадъци, а да бъдат предадени на рециклинг в съответните предприятия. Информация относно рециклинга дава производителя на продукта или местните власти. Износените електрически и електронични съоръжения съдържат субстанции, които не са неутрални за околната среда. Съоръжения, които не са били рециклирани, представляват потенциална опасност за околната среда и за здравето на хората.

\* Запазва се правото за извършване на промени.

„Grupa Torrex Spółka z ograniczoną odpowiedzialnością” Spółka komandytowa със седалище във Варшава на ul. Pograniczna 2 / 4 (наричана по-нататък: „Grupa Torrex”) информира, че всякакви авторски права върху съдържанието на настоящата инструкция (наричана по-нататък: „Инструкция”), включващи между другото нейния текст, поместените снимки, схеми, чертежи, а също така нейните композиции, принадлежат изключително на Grupa Torrex и подлежат на правна защита съгласно Закона от 4 февруари 1994 година за авторското право и сродните му права (виж Държавен вестник 2006 № 90 поз. 631 с по-нататъшните промени). Копирането, възпроизвеждането, публикуването, модифицирането с комерческа цел на цялата Инструкция, както и отделните ѝ елементи без съгласието на Grupa Torrex изразено в писмена форма, е строго забранено и може да доведе до привличането към гражданска и наказателна отговорност.

### UDARNI ČEKIĆ 58G874

POZOR: PRIJE POČETKA KORIŠTENJA ELEKTRIČNOG ALATA TREBA PAŽLJIVO PROČITAT UPUTE ZA UPOTREBU I SPREMITI IH ZA DALJNJE KORIŠTENJE.

## POSEBNI PROPISI O SIGURNOSTI

### UPOZORENJA VEZANA UZ RAD SA UDARNIM ČEKIĆEM

- **Pozor:** Prije pristupanja radnjama vezanim uz regulaciju, korištenje ili popravak treba izvući utikač kabela za napajanje iz mrežnog napona.
- U vrijeme kad koristimo udarni čekić obavezno koristite zaštitne naočale ili gogle, sredstva za zaštitu sluha i zaštitnu kacigu, (ako postoji opasnost da nešto padne odozgo). Preporuča se korištenje zaštitne maske i obuće koja se ne skliže. Ako to zahtijeva vrsta izvođenih radova koristite sustave za odvođenje prašine.
- Prije početka radova provjerite da li je stezna čeljust čekića dobro pričvršćena na svom mjestu.
- Za vrijeme rada, a kao posljedica vibracija, može doći do otpuštanja pričvršćenih dijelova uređaja, zato treba posebno pažljivo prekontrolirati spojeve uređaja prije početka rada. Neželjeno otpuštanje na uređaju može biti uzrok oštećenja uređaja ili dovesti do nezgode na radu.
- Ukoliko ćete čekić koristiti na niskim temperaturama ili nakon dužeg vremena od kada nije bio korišten, dozvolite da čekić nekoliko minuta radi bez opterećenja, kako bi se njegovi unutarnji elementi podmazali na odgovarajući način.
- Za vrijeme kad se koristite čekićem i držite ga prema gore, stanite u čvrste uporišne točke stopalima i provjerite nema li dolje trećih osoba.
- Čekić uvijek držite s obje ruke koristeći dodatnu dršku.
- Rukama ne smijete dirati dijelove čekića koji rotiraju. Također, ne smijete rukama pridržavati vreteno koje rotira na čekiću. Suprotno ponašanje može dovesti do samoranjanja i ozljeda ruke.
- Čekić koje radi ne smijete usmjeravati prema drugim osobama niti prema sebi.
- Kad radite sa čekićem, držite ga za izolirane elemente kako biste izbjegli strujni udar ako slučajno naiđete na električni vod koji je možda pod naponom.
- Ne dozvolite da bilo kakva tekućina dospije u unutrašnjost čekića. Za čišćenje površine čekića koristite mineralni sapun i vlažnu tkaninu. Ne smijete za čišćenje koristiti benzin ili druga sredstva za čišćenje koja bi mogla naštetiti plastičnim elementima uređaja.
- Ako bude nužno koristiti produžni kabel, uvijek imajte na umu odgovarajući odabir produžnog kabela (do 15 m, presjek voda 1,5 mm<sup>2</sup>, ako je duži od 15 m, a kraći od 40 m – presjek voda je 2,5 mm<sup>2</sup>). Produžni kabel uvijek mora biti u potpunosti odvinut.
- Ne koristite tročeljusnu steznu glavu kad je čekić namješten u način rada – bušenje s udarom ili rad s dlijetom. Taj držač je namijenjen isključivo za bušenje u drvo ili metal bez udara.

**POZOR! Uređaj služi za korištenje u zatvorenom prostoru.**

**Bez obzira na sigurnu konstrukciju, upotrebu sigurnosnih sredstava i dodatnih zaštitnih mjera, uvijek postoji djelomični rizik od ozljeda nastalih tijekom rada.**

### KONSTRUKCIJA I NAMJENA

Udarni čekići su ručni električni alati s izolacijom II klase. Uređaj pokreće jednofazni komutatorski motor, čija je brzina okretaja reducirana pomoću zupčanog prijenosnika. Alati tog tipa se koriste za bušenje otvora u načinu rada s udarom i bušenje kanala te obrađivanja površine kod materijala kao što su beton, kamen, zid i sl. Područja njihove primjene su: građevinarstvo, stolarija te svi radovi u okviru neprofesionalne upotrebe (sam svoj majstor).



**Električni alat se smije koristiti samo sukladno s njegovom namjenom.**

## OPIS GRAFIČKIH STRANICA

Dolje navedeni brojevi se odnose na elemente uređaja koji se nalaze na grafičkim stranicama dotičnih uputa.

1. Drška SDS-MAX
2. Prirubnica za pričvršćivanje
3. Preklopnik načina rada
4. Poklopac mjesta za podmazivanje
5. Prekidač
6. Lampica za javljanje priključenog napona
7. Donja zaštita motora
8. Dodatna drška

\* Moguće su male razlike između crteža i proizvoda

## OPIS KORIŠTENIH GRAFIČKIH ZNAKOVA



POZOR



UPOZORENJE



MONTAŽA/POSTAVKE



INFORMACIJA

## DIJELOVI I DODATNA OPREMA

- |                       |          |
|-----------------------|----------|
| 1. Svrdla             | - 1 kom. |
| 2. Dlijeta            | - 1 kom. |
| 3. Graničnik dubine   | - 1 kom. |
| 4. Zaštita od prašine | - 1 kom. |
| 5. Spremnik a mazivom | - 1 kom. |
| 6. Poseban ključ      | - 1 kom. |
| 7. Transportni kofer  | - 1 kom. |

## PRIPREMA ZA RAD

### MONTAŽA I ZAMJENA RADNIH DIJELOVA



Čekić je pripremljen za rad sa radnim elementima koji imaju nastavke tipa SDS-MAX. Prije početka rada očistite čekić i radne elemente. Koristeći mazivo stavite tanak sloj na valjak radnog elementa što će povećati trajnost uređaja.



#### Električni uređaj isključite iz mreže napajanja

- Učvrstite čekić na stabilnoj površini.
- Uhvatite steznu maticu (2) držača SDS (1), i povucite je natrag savladavajući otpor opruge
- Umetnite valjak radnog elementa u držak umećući ga dok ne osjetite otpor (može se pokazati potreba okretanja radnog elementa sve dok ne zauzme odgovarajući položaj) (**crtež A**).
- Oslobodite steznu maticu (2), što će konačno pričvrstiti uređaj.
- Radni element je dobro namješten ako ga se ne može izvući bez otpuštanja stezne matice drška.
- Ako se matica (2) ne može vratiti u potpunosti u prvobitni položaj, izvadite radni element i ponovite cijeli postupak



Visoki učinak rada udarnim čekićem može se postići samo onda kad koristite oštre i neoštećene radne elemente.

### DEMONTAŽA RADNIH ELEMENATA



Netom po završetku rada, radni elementi mogu biti vrući. Klonite se direktnog dodira s njima i upotrijebite odgovarajuće zaštitne rukavice. Nakon što ih izvadite, radne elemente treba očistiti.



## Električni uređaj isključite iz mreže napajanja.

- Povucite prema nazad i pridržite steznu maticu (2).
- Drugom rukom izvucite radni element prema naprijed.

## SPOJKA PROTIV OPTEREĆENJA



Udarni čekić je opremljen sa unutarnjom spojkom protiv opterećenja. Vreteno uređaja se zaustavlja kad se radni element zaglavi, a što bi moglo dovesti do preopterećenja električnog uređaja.

## RAD /POSTAVKE

### UKLJUČIVANJE/ISKLUČIVANJE



#### Napon mreže mora odgovarati veličini napona koji je napisan na nazivnoj tablici udarnog čekića.

**Uključivanje** – pritisnuti prekidač (5) i držati u tom položaju (crtež B)

**Isključivanje** – prestati držati prekidač (5)

### PREKLOPNIK NAČINA RADA



Udarni čekić je opremljen sa 2 funkcijskim preklopnikom za odabir načina rada (3). Ovisno o odabranim postavkama, moguće je izvoditi bušenje bez udara, bušenje sa udarom ili rad sa dlijetom. Kad izvodite bušenje sa udarom ili rad sa dlijetom, morate udarni čekić malo pritisnuti. Prevelik pritisak može dovesti do nepotrebnog opterećenja na motor. Redovno kontrolirajte tehničko stanje radnih elemenata. U slučaju potrebe radne elemente treba naoštriti ili zamijeniti.



**Bušenje sa udarom** – namjestite preklopnik (3) ispred simbola (svrdlo i čekić) (crtež. C).

**Rad sa dlijetom** – namjestite preklopnik (3) ispred simbola (čekić).



**Ne smijete pokušavati mijenjati položaj preklopnika načina rada tijekom rada motora udarnog čekića, jer bi to moglo prouzročiti ozbiljno oštećenje uređaja.**

### LAMPICA ZA JAVLJANJE NAPONA



U trenutku kad priključite čekić-bušilicu na mrežu, upalit će se lampica za javljanje priključenog napona (6).

### BUŠENJE SA UDAROM



- Odaberite odgovarajući način rada, u tom slučaju bušenje sa udarom.
- U dršku (1) stavite odgovarajuće svrdlo s nastavkom tipa SDS-MAX.
- Kako biste postigli što bolji rezultat, koristite kvalitetna svrdla s nastavcima od legura (vidija).
- Stegnite svrdlo do obrađivanog materijala.
- Uključite čekić pritišćući preklopnik (4), mehanizam čekića treba raditi klizno, a uređaj se ne bi trebao odbijati od površine obrađivanog materijala.

## RUKOVANJE I ODRŽAVANJE



**Prije svih radova održavanja, podešavanja ili izmjene alata i pribora treba izvući utikač iz mrežne utičnice.**



- Udarni čekić održavajte čistim.
- Nikad ne koristite nikakva nagrizajuća sredstva za čišćenje plastičnih elemenata uređaja.
- Nakon završetka rada uz pomoć zraka pod pritiskom propužite uređaj kako biste odstranili prašinu i provjerili jesu li propusni otvori za ventilaciju na kućištu motora.
- Redovito kontrolirajte stanje ugljenih četkica električnog motora (prljave ili istrošene četkice mogu izazvati prekomjerno iskrenje i smanjenje brzine okretaja vretena uređaja).

### PODMAZIVANJE PRIJENOSA



**Preporučamo da kontrolirate stanje maziva na prijenosu nakon svakih 50 sati korištenja čekića i da po potrebi nadopunite sredstvo za podmazivanje.**

- Popustite i odvinite poklopac (4) mjesta za podmazivanje (okrećući u lijevo) (crtež D).
- Nadopunite mazivo.
- Vratite poklopac na mjesto (4) i zategnite ga, okrećući ga u desno (nemojte stezati prejako kako ne biste oštetili navoj).

 Ne stavljajte preveliku količinu maziva.

## ZAMJENA UGLJENIH ČETKICA

 Istrošene (kraće od 5 mm), spaljene ili puknute ugljene motorne četkice odmah zamijenite. Uvijek mijenjajte istovremeno obje četkice.

Radnju zamjene ugljenih četkica treba povjeriti isključivo kvalificiranoj osobi, a pri tome koristiti isključivo originalne dijelove.

 **DODATNE UPUTE UZ KORIŠTENJE ZA ČEKIĆ**

Kako biste postigli najbolju izdašnost kod rada u betonu, na čekić trebate vršiti stalan i umjeren pritisak (ne pretjeran), jer to može dovesti do pada efektivnosti rada. Čekić se puni stalnim elementom za podmazivanje i potrebno mu je određeno vrijeme za zagrijavanje, a ono ovisi o temperaturi okruženja. Novom čekiću je potrebno određeno vrijeme za „zagrijavanje“ prije no što počne u potpunosti djelovati. Kao što je to već ranije spomenuto, to vrijeme je ovisno o upotrebi izoštrjenih alata, te dužna briga za čistoću ventilacijskih otvora.

 Sve smetnje trebaju uklanjati ovlaštene serviseri proizvođača.

## TEHNIČKI PARAMETRI

### NOMINALNI PODACI

Parametar		Udarni čekić	Vrijednost
Nazivni napon			230 V AC
Frekvencija napajanja			50 Hz
Nazivna snaga			1250 W
Brzina okretaja bez opterećenja			450 min <sup>-1</sup>
Drška			SDS-MAX
Najveći promjer bušenja		Beton	40 mm
Energija udara			10 J
Frekvencija udara			2800 min <sup>-1</sup>
Klasa zaštite			II
Težina			7,3 kg
Godina proizvodnje			2021

### PODACI VEZANI UZ BUKU I TITRAJE

Razina akustičkog pritiska:  $L_{p_A} = 95,1$  dB(A)  $K = 3$  dB(A)

Razina akustičke snage:  $L_{w_A} = 106,1$  dB(A)  $K = 3$  dB(A)

Vrijednost ubrzanja titraja

- bušenje sa udarom:  $a_h = 19,402$  m/s<sup>2</sup>  $K = 1,5$  m/s<sup>2</sup>

- sam udar:  $a_h = 18,685$  m/s<sup>2</sup>  $K = 1,5$  m/s<sup>2</sup>

## ZAŠTITA OKOLIŠA



Električne proizvode ne bacajte zajedno s kućnim otpacima već ih zbrinite na odgovarajućim mjestima. Informacije o mjestima zbrinjavanja daju prodavači proizvoda ili odgovorne mjesne službe. Istrošeni električni i elektronički alati sadrže supstance koje mogu štetiti okolišu. Nezbrinuti proizvodi mogu biti opasni po zdravlje ljudi i za okoliš.

\* Pridržavamo pravo na izvođenje promjena

„Grupa Topex Spółka z ograniczoną odpowiedzialnością“ Spółka komandytowa sa sjedištem u Varšavi, ul. Pograniczna 2/4 (u daljnjem tekstu: „Grupa Topex“) daje na znanje da sva autorska prava vezana uz sadržaj ovih uputa (dalje: „Upute“), uključujući test, slike, sheme, crteže te također njihove kompozicije pripadaju isključivo Grupa Topex - u i podliježu pravnoj zaštiti, sukladno sa Zakonom od dana 4. veljače 1994 godine, o autorskim pravima i sličnim pravima (N.N. 2006 Br. 90 Stavak 631 uključujući i kasnije promjene). Kopiranje, preoblikovanje, publiciranje, modificiranje u komercijalne svrhe cijelih Uputa kao i pojedinačnih njihovih dijelova, bez suglasnosti Grupa Topex -a koje je dano u pismenom obliku, je najstrože zabranjeno i može dovesti do prekršajne i krivične odgovornosti.

### UDARNI ČEKIĆ 58G874

PAŽNJA: PRE UPOTREBE ELEKTRIČNIH UREĐAJA POTREBNO JE PAŽLJIVO PROČITATI DOLE NAVEDENO UPUTSTVO I PRIDRŽAVATI GA SE.

### OPŠTE MERE BEZBEDNOSTI

#### UPOZORENJA VEZANA ZA RAD SA ELEKTRIČNIM UDARNIM ČEKIĆEM

**Pažnja:** Pre pristupanja operacijama vezanim za regulaciju, korišćenje ili popravke, potrebno je isključiti utičnicu iz struje.

- Za vreme rada sa čekićem potrebno je koristiti naočari ili zaštitne naočari, sredstva za zaštitu sluha i zaštitnu kacigu, (ukoliko postoji opasnost da bilo šta može da padne od gore). Preporučuje se upotreba zaštitnog respiratora i obuće koja ne klizi. Ukoliko vrsta posla, koji se obavlja, zahteva upotrebu sistema za uklanjanje prašine, treba ga koristiti.
- Pre početka rada potrebno je uveriti se da je drška bušilice čekića pravilno pričvršćena na svom mestu.
- Za vreme rada, usled vibracija može doći do popuštanja pričvršćenog alata, i zbog toga treba veoma pažljivo proveriti pričvršćenost alata pre početka rada. Neželjeno popuštanje alata može biti uzrok oštećenja uređaja ili nezgode pri radu.
- Ukoliko se čekić koristi pri niskim temperaturama ili se čuva duži vremenski period, treba dozvoliti da čekić nekoliko minuta radi bez opterećenja, kako bi njegovi unutrašnji elementi bili pravilno podmazani.
- Za vreme upotrebe čekića, koji je okrenut ka gore, potrebno je rastaviti stopala i uveriti se da ispod nema drugih osoba.
- Uvek treba držati čekić obema rukama, koristeći dodatnu dršku.
- Zabranjeno je dodirivati rukama delove koji vire iz čekića. Zabranjeno je takođe, rukama zaustavljati vreteno čekića koje se obrće. Suprotno postupanje preti povređivanjem ruku.
- Zabranjeno je okretati čekić koji radi prema drugim osobama ili prema sebi.
- Za vreme rada sa čekićem, potrebno je držati ga za izolovane delove, kako bi se izbegla mogućnost električnog udara u momentu eventualnog nailaska na električni kabl koji je pod naponom.
- Ne sme se dozvoliti prodor bilo kakve tečnosti u unutrašnjost čekića. Za čišćenje površine čekića koristiti mineralni sapun i mokru tkaninu. Zabranjeno je koristiti za čišćenje benzin ili druga sredstva za čišćenje, koja mogu biti štetna za plastične elemente.
- Ukoliko postoji potreba za upotrebom produžnih kablova, uvek treba voditi računa o pravilnom izboru produžnih kablova (do 15 m, presek kabla 1,5 mm<sup>2</sup>, više od 15 m, ali manje od 40 m – presek kabla 2,5 mm<sup>2</sup>). Produžni kabl uvek mora biti u potpunosti razmotan.
- Zabranjeno je koristiti tročeljusnu dršku bušilice kada je čekić podešen na način rada sa udarom ili dletovanje. Ova drška isključivo se koristi za bušenje bez udara u drvetu ili čeliku.

**PAŽNJA! Uređaj služi za obavljanje poslova van prostorija.**

**I pored posedovanja bezbednosne konstrukcije od same osnove, posedovanja sigurnosnih mera i dodatnih zaštitnih mera, uvek postoji delimičan rizik od povreda tokom obavljanja posla.**

#### IZRADA I NAMENA

Električni čekić je ručni elektrouređaj sa izolacijom II klase. Uređaj se puni jednofaznom strujom komutatorskog motora. Čekić se može koristiti za bušenje otvora, načinom rada sa udarom, bušenje kanala ili obrade površina takvih materijala kao što su beton, kamen, zid i tsl. Opseg njegove upotrebe je u okviru obavljanja remontnih poslova - građevinskih, ili velikog broja poslova iz oblasti samostalne amaterske delatnosti (majstorisanje).

 **Zabranjeno je koristiti elektrouređaj suprotno od njegove namene**

#### OPIS GRAFIČKIH STRANA

Dole postvljena numeracija odnosi se na elemente uređaja predstavljenih na grafičkim stranicama uputstva.

1. Drška SDS-MAX
2. Pričvrtni tulac
3. Menjač načina rada
4. Poklopac za punkt podmazivanja
5. Starter
6. Signalna lampica za struju
7. Donja zaštita motora
8. Dodatna drška

\* Mogu se pojaviti manje razlike između crteža i proizvoda

## OPIS KORIŠĆENIH GRAFIČKIH ZNAKOVA



PAŽNJA



UPOZORENJE



MONTIRANJE/SASTAVLJANJE



INFORMACIJA

## OPREMA I DODACI

- |                                |          |
|--------------------------------|----------|
| 1. Burgije                     | - 1 kom. |
| 2. Dleta                       | - 1 kom. |
| 3. Lajsna graničnika za dubinu | - 1 kom. |
| 4. Zaštita od prašine          | - 1 kom. |
| 5. Rezervoar sa mazivom        | - 1 kom. |
| 6. Specijalni ključ            | - 1 kom. |
| 7. Transportni kofer           | - 1 kom. |

## PRIPREMA ZA RAD

### MONTIRANJE I PROMENA RADNIH ALATKI



Čekić je prilagođen za rad sa radnim alatima koje poseduju drške tipa SDS-MAX.

Pre početka posla očistiti čekić i radni alat. Koristiti mazivo, postavljajući tanak sloj na osovinu radnog alata. Ta operacija obezbeđuje duži rok trajanja uređaja.



#### Isključiti elektryuređaj iz struje.

- Nasloniti čekić na radni sto.
- Uхватiti pričvrtni tulac (2) drške SDS (1) i odgurnuti je nazad, savlađujući otpor opruge.
- Postaviti osovinu radnog alata u dršku, gurnuvši sve do tačke otpora (može doći do potrebe obrtanja radnog alata, sve dok ne zauzme prvilan položaj). (slika A).
- Osloboditi pričvrtni tulac (2), što dovodi do konačnog pričvršćivanja alata.
- Radni alat je pravilno postavljen, ukoliko nije moguće izvaditi ga bez odvajanja pričvrtnog tulca drške.
- Ukoliko se tulac ne vraća u potpunosti u prvobitan položaj, treba izvaditi radni alat i celu operaciju ponoviti.



Visoka efikasnost rada udarnog čekića postiže se samo onda kada su upotrebljene oštne i neoštećene radne alatke.

### DEMONTIRANJE RADNIH ALATKI



Odmah nakon završetka posla, radne alatke mogu biti vrele. Treba izbegavati neposredan kontakt s njima i koristiti odgovarajuće zaštitne rukavice. Radne alatke nakon vađenja treba očistiti.



#### Isključiti elektryuređaj iz struje.

- Pomeriti unazad i pridržati pričvrtni tulac (2).
- Drugom rukom izvući radnu alatku napred.



## SPOJNICA OPTEREĆENJA



Udarni čekić poseduje na unutrašnjoj strani postavljenu spojnicu opterećenja. Vreteno udarnog čekića zaustavlja se samo kada se radni alat uklješti, što može dovesti do opterećenja elektrouređaja.

## RAD/POSTAVKE

### UKLJUČIVANJE / ISKLJUČIVANJE



**Napon mreže mora odgovarati visini napona koji je dat na nominalnoj tablici čekića.**

**Uključivanje** – pritisnuti taster startera (5) i zadržati u toj poziciji (slika B)

**Isključivanje** – otpustiti pritisak na tasteru startera (5).

### MENJAČ NAČINA RADA



Čekić poseduje dvofunkcionalni menjač načina rada (3). U zavisnosti od podešavanja može se izvesti bušenje sa udarom ili dletovanje. Bušenje sa udarom kao i dletovanje iziskuje manji pritisak na čekić. Prekomerni pritisak nepotrebno bi doveo do prilično povećanog opterećenja rada motora. Redovno treba kontrolisati tehničko stanje radnog alata. Ukoliko je potrebno radni alat treba naoštriti ili zameniti.



**Bušenje sa udarom** – postaviti menjač (3) u poziciju na simbol (bušilica i čekić) (slika C).

**Dletovanje** – postaviti menjač (3) na simbol (čekić).



**Zabranjeno je pokušavati da se promeni položaj menjača promene pravca rada dok motor udarnog čekića radi. Takvo postupanje može dovesti do ozbiljnog oštećenja udarnog čekića.**

### SIGNALNA LAMPICA ZA STRUJU



U momentu kada se bušilica sa čekićem uključi u struju, signalna lampica za struju (6) će zasvetleti.

### BUŠENJE SA UDAROM



- Odabrati odgovarajući način rada, u ovom slučaju bušenje sa udarom.
- Postaviti u dršku (1) odgovarajuću burgiju sa osovinoom tipa SDS-MAX.
- Da bi se postigao najbolji rezultat potrebno je koristiti burgije visokog kvaliteta sa delovima od pečenog karbida (vidia - metal).
- Pritisnuti burgiju na materijal koji se obrađuje.
- Uključiti čekić, mehanizam čekića treba da radi lagano, a radna alatka ne treba da se odbija od površine materijala koji se obrađuje.

## RUKOVANJE I ODRŽAVANJE



**Pre pristupanja bilo kakvim operacijama vezanim za montiranje, regulaciju, popravku ili rukovanje, potrebno je isključiti utičnicu iz struje.**



- Čekić uvek treba da bude čist.
- Za čišćenje plastičnih elemenata čekića strogo je zabranjeno koristiti bilo kakva sredstva koja nagrizaju.
- Nakon završetka rada, u cilju otklanjanja naleta prašine, potrebno je čekić produvati talasom kompresovanog vazduha, posebno u cilju oslobađanja ventilacionih puteva na kućištu motora.
- Redovno treba proveravati stanje ugljenih četki električnog motora (isprljane ili prekomerno iskorišćene četke mogu izazvati prekomerno varničenje i pad brzine obrtaja vretena čekića).

### PODMAZIVANJE PRENOSNIKA



**Preporučuje se proveravanje stanja maziva u prenosniku na svakih 50 časova upotrebe čekića i eventualno dopunjavanje komore za mazivo.**

- Otpustiti i odvrnuti poklopac (4) za punkt podmazivanja (okrećući u levo) (slika D).
- Dopuniti mazivo.
- Montirati poklopac (4) i zavrnuti ga, okrećući u desno (zabranjeno je snažno zavrnuti, jer bi se mogao uništiti navrtanj).



**Zabranjeno je stavljati velike količine maziva.**

## PROMENA UGLJENIH ČETKI



Iskorišćene (kraće od 5 mm), spaljene ili napukle ugljene četke motora treba odmah zameniti. Uvek treba istovremeno menjati obe četke. Preporučuje se da se proces promene ugljenih četki poveri ovlašćenom licu, koristeći originalne delove.



## DODATNI SAVETI ZA UPOTREBU UDARNOG ČEKIĆA

Da bi se postigla najbolja produktivnost prilikom rada na betonu, potrebno je primeniti na udarni čekić siguran, konstantan, umereni pritisak (ne prekomeran), kako to ne bi izazvalo pad efektivnosti rada. Udarni čekić, napunjen stalno mazivnim sredstvom, iziskuje određeno vreme da bi se zagrejao, u zavisnosti od temperature okoline. Nov udarni čekić iziskuje period „razrađivanja“ pre postizanja potpune sposobnosti delovanja. Kako je to već ranije spomenuto, visoka produktivnost rada zahteva upotrebu naoštrenih alatki, ili brigu o održavanju čistoće ventilacionih otvora.



Sve vrste popravki treba poveriti ovlašćenom servisu proizvođača.

## TEHNIČKE KARAKTERISTIKE

### NOMINALNI PODACI

Udarni čekić		
Parametar		Vrednost
Nominalni napon		230 V AC
Frekvencija napona		50 Hz
Nominalna snaga		1250 W
Brzina obrtaja bez opterećenja		450 min <sup>-1</sup>
Drška		SDS-MAX
Maksimalni prečnik bušenja	beton	40 mm
Energija udara		10 J
Frekvencija udara		2800 min <sup>-1</sup>
Klasa bezbednosti		II
Masa		7,3 kg
Godina proizvodnje		2021

### PODACI VAZANI ZA BUKU I PODRHTAVANJE

Nivo akustičnog pritiska:  $L_p = 95,1$  dB(A)  $K = 3$  dB(A)

Nivo akustične snage:  $L_w = 106,1$  dB(A)  $K = 3$  dB(A)

Izmerena vrednost brzine podrhtavanja

- bušenje sa udarom:  $a_h = 19,402$  m/s<sup>2</sup>  $K = 1,5$  m/s<sup>2</sup>

- sam udar:  $a_h = 18,685$  m/s<sup>2</sup>  $K = 1,5$  m/s<sup>2</sup>

## ZAŠTITA SREDINE



Proizvode koji se napajaju strujom ne treba bacati s otpacima iz kuće, već ih treba predati u otpadne sirovine u odgovarajućim ustanovama. Informacije o otpadnim sirovinama daje prodavac proizvoda ili gradska vlast. Iskorišćeni uređaj električni ili elektronski sadrži supstance osetljive za životnu sredinu. Uređaji koji nisu za reciklažu predstavljaju potencijalno narušavanje životne sredine i zdravlja ljudi.

\* Zadržava se pravo unošenja izmena.

„Grupa Topex Spółka z ograniczoną odpowiedzialnością“ Spółka komandytowa sa sedištem u Varšavi, ulica Pograniczna 2/4 (u daljem tekstu: „Grupa Topex“) informiše da, sva autorska prava na sadržaj dole datog uputstva (u daljem tekstu: „Uputstvo“), u kome između ostalog, tekst uputstva, postavljene fotografije, sheme, crteži, a takođe i sastav, pripadaju isključivo Grupa Topex -u i podležu pravnoj zaštiti u skladu sa propisom od dana 4. februara 1994. godine, o autorskim pravima i sličnim pravima (tj. Pravni glasnik 2006 broj 90, član 631, sa kasnijim izmenama). Kopiranje, menjanje, objavljivanje, menjanje u cilju komercijalizacije, celine Uputstva kao i njenih delova, bez saglasnosti Grupa Topex -a u pismenoj formi, strogo je zabranjeno i može dovesti do pozivanja na odgovornost kako građansku tako i sudsku.

### ΣΦΥΡΟΔΡΑΠΑΝΟ 58G874

ΠΡΟΣΟΧΗ: ΠΡΟΤΟΥ ΞΕΚΙΝΗΣΕΙ Η ΧΡΗΣΗ ΤΟΥ ΗΛΕΚΤΡΙΚΟΥ ΕΡΓΑΛΕΙΟΥ, ΟΦΕΙΛΕΤΕ ΝΑ ΔΙΑΒΑΣΕΤΕ ΠΡΟΣΕΚΤΙΚΑ ΤΙΣ ΠΑΡΟΥΣΕΣ ΟΔΗΓΙΕΣ ΧΡΗΣΗΣ ΚΑΙ ΝΑ ΤΙΣ ΔΙΑΤΗΡΗΣΕΤΕ ΩΣ ΒΟΗΘΗΜΑ.

### ΕΙΔΙΚΕΣ ΑΠΑΙΤΗΣΕΙΣ ΑΣΦΑΛΕΙΑΣ

#### ΟΡΟΙ ΑΣΦΑΛΟΥΣ ΕΡΓΑΣΙΑΣ ΜΕ ΤΟ ΣΦΥΡΟΔΡΑΠΑΝΟ

**Προσοχή:** Ξεκινώντας οποιοσδήποτε δραστηριότητες, οι οποίες αφορούν τη ρύθμιση, την επισκευή ή τη συντήρηση, οφείλετε να οποιοδήποτε να αποσυνδέσετε τον ρευματολήπτη του καλωδίου παροχής ρεύματος από τον ρευματοδότη.

- Κατά την εργασία με το σφυροδράπανο, οφείλετε να χρησιμοποιείτε προστατευτικά γυαλιά, προστατευτικές ωτοασπίδες και προστατευτικό κράνος (εάν υπάρχει κίνδυνος πτώσης όποιου αντικειμένου από πάνω). Συνιστάται να χρησιμοποιείτε προστατευτική μάσκα ημικάλυψης προσώπου και αντιολισθητικά υποδήματα. Εάν αυτό απαιτείται λόγω του χαρακτήρα της εκτελούμενης εργασίας, οφείλετε να χρησιμοποιείτε το σύστημα αφαίρεσης σκόνης.
- Ξεκινώντας την εργασία, οφείλετε να βεβαιωθείτε ότι η υποδοχή σμιλών/τρυπανιών του σφυροδράπανου είναι συγκρατημένη σωστά.
- Κατά την εργασία οι κραδασμοί μπορούν να χαλαρώσουν τη συγκράτηση του εργαλείου εργασίας, και αυτό μπορεί να οδηγήσει σε βλάβη του σφυροδράπανου ή σε σωματικές βλάβες. Ξεκινώντας την εργασία, ελέγξτε τη συγκράτηση του εργαλείου εργασίας.
- Εάν το σφυροδράπανο πρόκειται να λειτουργεί σε χαμηλή θερμοκρασία περιβάλλοντος ή κατόπιν μακροχρόνιας περιόδου αποθήκευσης, οφείλετε να του επιτρέψετε να λειτουργήσει μερικά λεπτά χωρίς φορτίο, ούτως ώστε τα εσωτερικά εξαρτήματα να υποστούν την απαραίτητη λίπανση.
- Κατά τη χρήση του σφυροδράπανου σε υψηλό μέρος καθ' ύψος, οφείλετε να λάβετε σταθερή θέση και να βεβαιωθείτε ότι από κάτω δεν υπάρχουν πρόσωπα, τα οποία δεν έχουν σχέση με την εργασία αυτή.
- Κρατάτε το εργαλείο με τα δύο χέρια, χρησιμοποιώντας την επιπρόσθετη λαβή.
- Απαγορεύεται να αγγίζετε με τα χέρια τα κινούμενα εξαρτήματα του εργαλείου. Επίσης, απαγορεύεται να ακινητοποιείτε την περιστρεφόμενη άτρακτο του σφυροδράπανου με τα χέρια. Μη τήρηση της εν λόγω υπόδειξης μπορεί να οδηγήσει σε τραυματισμό του χεριού.
- Απαγορεύεται να κατευθύνετε το εν λειτουργία εργαλείο προς τον εαυτό σας ή προς άλλα πρόσωπα.
- Κατά τη χρήση του, κρατάτε το σφυροδράπανο από τα μονωμένα εξαρτήματα, ούτως ώστε να αποτρέψετε ηλεκτροπληξία κατά την τυχαία επαφή με το ευρισκόμενο υπό τάση ηλεκτρικό καλώδιο.
- Προφυλάσσετε το σφυροδράπανο από την πρόσπτωση της σκόνης μέσα του. Με σκοπό τον καθαρισμό του σώματος του εργαλείου, χρησιμοποιείτε (ειδικό) μεταλλικό σαπούνι και βρεγμένο πανί. Απαγορεύεται να χρησιμοποιείτε για τον καθαρισμό βενζίνη, διαλυτικό ή απορρυπαντικές ουσίες, υλικά τα οποία μπορούν να βλάψουν τα πλαστικά εξαρτήματα του εργαλείου.
- Σε περίπτωση ανάγκης εργασίας με την προέκταση καλωδίου, οφείλετε να ενθυμίσете το σωστό τρόπο επιλογής της προέκτασης καλωδίου (μήκους έως των 15 μέτρων – διατομή των καλωδίων των 1.5 mm<sup>2</sup>, μακρύτερη των 15 μέτρων αλλά έως το μήκος των 40 μέτρων – διατομή των καλωδίων των 2.5 mm<sup>2</sup>). Η προέκταση καλωδίου πρέπει να είναι πλήρως ξετυλιγμένη.
- Απαγορεύεται να χρησιμοποιείτε την κεφαλή τρυπανιών με τρεις σφιγκτήρες, εάν το σφυροδράπανο είναι ρυθμισμένο στον εναλλακτικό τρόπο λειτουργίας διάνοιξης οπών με κρούση. Η εν λόγω κεφαλή προορίζεται αποκλειστικά για διάνοιξη οπών χωρίς κρούση σε ξύλο ή σε ατσάλι.

**ΠΡΟΣΟΧΗ!** Το εργαλείο έχει σχεδιαστεί για τη λειτουργία σε κλειστούς χώρους.

**Παρά την ασφαλή κατασκευή του εργαλείου, τα ληφθέντα μέτρα ασφαλείας και τη χρήση των μέσων προστασίας, πάντοτε υπάρχει κάποιου βαθμού ελλοχεύων κίνδυνος τραυματισμού κατά την εργασία.**

#### ΚΑΤΑΣΚΕΥΗ ΚΑΙ ΧΡΗΣΗ

Το σφυροδράπανο είναι ηλεκτρικό εργαλείο χειρός με μονωτήρα τύπου 2. Το εργαλείο κινητοποιείται με μονοφασικό κινητήρα μετάλλαξης. Το εργαλείο μπορεί να χρησιμοποιείται για διάνοιξη οπών, σμίλευση

καναλιών με σφυροκόπηση ή για επεξεργασία επιφανειών τέτοιων υλικών όπως μπετόν, λίθος, τούβλο κλπ. Τομέας εφαρμογής του εξοπλισμού: οικοδομικές εργασίες και εργασίες ανακαίνισης, καθώς και όλες οι εκτελούμενες από ερασιτέχνες χειρονακτικές εργασίες.



**Απαγορεύεται να χρησιμοποιείτε το ηλεκτρικό εργαλείο πέραν του σκοπού κατασκευής του.**

## ΠΕΡΙΓΡΑΦΗ ΣΤΙΣ ΕΙΚΟΝΕΣ

Η χρησιμοποιούμενη στην παρακάτω λίστα αρίθμηση, αφορά εξαρτήματα του εργαλείου, τα οποία παρουσιάζονται στις σελίδες με τις εικόνες.

1. Υποδοχή SDS-MAX
2. Σύνδεσμος συγκράτησης
3. Ρυθμιστής του εναλλακτικού τρόπου λειτουργίας
4. Καπάκι της σπής λίπανσης
5. Κομβίο εκκίνησης
6. Σηματοδοτικός λαμπτήρας παροχής της τάσης
7. Κάτω κάλυμμα του κινητήρα
8. Επιπρόσθετη λαβή

\* Η εμφάνιση του ηλεκτρικού εργαλείου που αποκτήσατε μπορεί να έχει μικρές διαφορές από αυτό της εικόνας.

## ΠΕΡΙΓΡΑΦΗ ΤΩΝ ΕΝ ΧΡΗΣΗ ΓΡΑΦΙΚΩΝ ΣΥΜΒΟΛΩΝ



ΠΡΟΣΟΧΗ



ΠΡΟΣΟΧΗ – ΚΙΝΔΥΝΟΣ!!



ΣΥΝΑΡΜΟΛΟΓΗΣΗ/ΣΥΝΤΟΝΙΣΜΟΣ



ΠΛΗΡΟΦΟΡΙΕΣ

## ΕΞΑΡΤΗΜΑΤΑ ΚΑΙ ΕΠΙΠΛΕΟΝ ΑΝΤΑΛΛΑΚΤΙΚΑ

- |                                    |          |
|------------------------------------|----------|
| 1. Τρυπάνια                        | - 1 τεμ. |
| 2. Σμίλες                          | - 1 τεμ. |
| 3. Περιοριστής βάθους εργασίας     | - 1 τεμ. |
| 4. Κάλυμμα προστασίας από τη σκόνη | - 1 τεμ. |
| 5. Δοχείο με λιπαντική ουσία       | - 1 τεμ. |
| 6. Ειδικό κλειδί                   | - 1 τεμ. |
| 7. Βαλιτσάκι                       | - 1 τεμ. |

## ΠΡΟΕΤΟΙΜΑΣΙΑ ΓΙΑ ΕΡΓΑΣΙΑ

### ΣΥΝΑΡΜΟΛΟΓΗΣΗ ΚΑΙ ΑΝΤΙΚΑΤΑΣΤΑΣΗ ΤΩΝ ΕΡΓΑΛΕΙΩΝ ΕΡΓΑΣΙΑΣ



Το σφυροδράπανο είναι προσαρμοσμένο στη λειτουργία με το εργαλείο εργασίας με την ακμή τύπου SDS-MAX.

Πριν την εκκίνηση της εργασίας καθαρίστε το σφυροδράπανο και το εργαλείο εργασίας. Χρησιμοποιείτε το λιπαντικό, απλώστε λεπτό στρώμα του λιπαντικού στην άτρακτο του εργαλείου εργασίας, αυτό θα αυξήσει την αντοχή του.



**Αποσυνδέστε το ηλεκτρικό εργαλείο από το δίκτυο.**

- Τοποθετήστε το εργαλείο επάνω στον πάγκο εργασίας.
- Σύρατε προς τα πίσω το σύνδεσμο συγκράτησης (2) της υποδοχής SDS (1), υπερνικώντας την αντίσταση του ελατηρίου.
- Εισάγετε την άτρακτο του εργαλείου εργασίας στην υποδοχή έως το τέλος της διαδρομής (σε περίπτωση ανάγκης στρέψτε το εργαλείο εργασίας με τέτοιο τρόπο, ούτως ώστε να αποκτήσει τη σωστή θέση) (εικ. Α).
- Αφήστε το σύνδεσμο συγκράτησης (2), ούτως ώστε να στερεωθεί εξ' ολοκλήρου το εργαλείο εργασίας.
- Το εργαλείο εργασίας είναι σωστά εγκατεστημένο, εάν είναι αδύνατο να το αφαιρέσετε χωρίς να σύρετε

το σύνδεσμο συγκράτησης της υποδοχής.

- Εάν ο σύνδεσμος δεν επανέρχεται πλήρως στην αρχική του θέση, οφείλτε να αφαιρέσετε το εργαλείο εργασίας και να επαναλάβετε όλη τη διαδικασία.



**Υψηλή αποτελεσματικότητα εργασίας θα επιτευχθεί μόνο υπό την προϋπόθεση χρήσης των αιχμηρών και άφθαρτων εξαρτημάτων εργασίας.**

## ΣΥΝΑΡΜΟΛΟΓΗΣΗ ΤΟΥ ΕΡΓΑΛΕΙΟΥ ΕΡΓΑΣΙΑΣ



**Κατόπιν ολοκλήρωσης της εργασίας, το εργαλείο εργασίας μπορεί να είναι θερμό. Αποφεύγετε την απευθείας επαφή με το εργαλείο εργασίας και χρησιμοποιείτε ειδικά προστατευτικά γάντια. Καθαρίστε το εργαλείο εργασίας κατόπιν αφαίρεσής του από την υποδοχή.**



**Αποσυνδέστε το ηλεκτρικό εργαλείο από το δίκτυο.**

- Σύρατε το σύνδεσμο συγκράτησης προς τα πίσω και συγκρατήστε τον (2).
- Με το άλλο χέρι αφαιρέστε το εργαλείο εργασίας.

## ΣΥΖΕΥΚΤΗΡΑΣ ΑΣΦΑΛΕΙΑΣ



Το σφυροδράπανο είναι εξοπλισμένο με το συζευκτήρα ασφαλείας. Η άτρακτος του εργαλείου ακινητοποιείται στην περίπτωση σφηνώματος του εργαλείου εργασίας, το οποίο θα μπορούσε να προκαλέσει την υπερφόρτωση του σφυροδράπανου.

## ΕΡΓΑΣΙΑ/ΣΥΝΤΟΝΙΣΜΟΣ

### ΕΝΕΡΓΟΠΟΙΗΣΗ/ΑΠΕΝΕΡΓΟΠΟΙΗΣΗ



**Η τάση του δικτύου παροχής ρεύματος πρέπει να αντιστοιχεί στην τάση λειτουργίας, η οποία αναφέρεται στο πινακίδιο στοιχείων του εργαλείου.**

**Ενεργοποίηση** - πιέστε το κομβίο εκκίνησης (5) και κρατήστε το στην θέση ενεργοποίησης (εικ. Β).

**Απενεργοποίηση** - χαλαρώστε το κομβίο εκκίνησης (5).

### ΡΥΘΜΙΣΤΗΣ ΤΟΥ ΕΝΑΛΛΑΚΤΙΚΟΥ ΤΡΟΠΟΥ ΛΕΙΤΟΥΡΓΙΑΣ



Το σφυροδράπανο είναι εξοπλισμένο με το διπλό εναλλακτικό τρόπο λειτουργίας (3). Ανάλογα με την θέση του ρυθμιστή, μπορείτε να εργάζεστε με τον εναλλακτικό τρόπο λειτουργίας διάνοιξης οπών με κρούση ή σφυροκόπησης. Διάνοιξη οπών με κρούση και σφυροκόπηση απαιτούν ελαφριά πίεση στο σφυροδράπανο. Η υπερβολική πίεση μπορεί να προκαλέσει την υπερφόρτωση του κινητήρα. Οφείλτε να ελέγχετε τακτικά την κατάσταση των εργαλείων εργασίας. Σε περίπτωση ανάγκης οφείλτε να ακονίσετε ή να αντικαταστήσετε τα εργαλεία εργασίας.



**Διάνοιξη οπών με κρούση** – τοποθετήστε τον ρυθμιστή (3) απέναντι από το σύμβολο (τρυπάνι και σφυρί) (εικ. C).

**Σφυροκόπηση** – τοποθετήστε τον ρυθμιστή (3) απέναντι από το σύμβολο (σφυρί).



**Απαγορεύεται να επιχειρείτε να αλλάζετε την θέση του ρυθμιστή του εναλλακτικού τρόπου λειτουργίας κατά τη λειτουργία του κινητήρα του εργαλείου. Αυτό μπορεί να οδηγήσει σε σοβαρή βλάβη του σφυροδράπανου.**

### ΣΗΜΑΤΟΔΟΤΙΚΟΣ ΛΑΜΠΤΗΡΑΣ ΠΑΡΟΧΗΣ ΤΗΣ ΤΑΣΗΣ



Ο σηματοδοτικός λαμπτήρας (6) ανάβει τη στιγμή της σύνδεσης του ρευματολήπτη του κρουστικού δραπάνου με τον ρευματοδότη.

### ΔΙΑΝΟΙΞΗ ΟΠΩΝ ΜΕ ΚΡΟΥΣΗ



- Επιλέξτε τον αναγκαίο εναλλακτικό τρόπο λειτουργίας – στη συγκεκριμένη περίπτωση διάνοιξη οπών με κρούση.
- Εισάγετε στην υποδοχή (1) την αντίστοιχη σμίλη με την ακμή τύπου SDS-MAX.
- Για διάνοιξη οπών με κρούση χρησιμοποιούν σμίλες με συγκολλημένες λεπίδες σκληρού κράματος.
- Συνάψτε το τρυπάνι σφικτά στο προς επεξεργασία υλικό.
- Ενεργοποιήστε το εργαλείο. Ο μηχανισμός πρέπει να λειτουργεί ομαλά και το εργαλείο εργασίας να μην αναπηδά στην επιφάνεια του επεξεργαζόμενου υλικού.

## ΤΕΧΝΙΚΗ ΣΥΝΤΗΡΗΣΗ ΚΑΙ ΔΙΑΤΗΡΗΣΗ

 Ξεκινώντας οποιεσδήποτε δραστηριότητες, οι οποίες αφορούν τη συναρμολόγηση, τη ρύθμιση, την επισκευή ή τη συντήρηση, οφείλτε οπωσδήποτε να αποσυνδέσετε τον ρευματολήπτη του καλωδίου παροχής ρεύματος από τον ρευματοδότη.

-  Διατηρείτε το εργαλείο καθαρό.
- Απαγορεύεται να χρησιμοποιείτε οποιαδήποτε οξέα καθαριστικά για καθαρισμό των πλαστικών εξαρτημάτων του εργαλείου.
- Κατόπιν ολοκλήρωσης της εργασίας, με σκοπό την αφαίρεση της σκόνης, οφείλτε να καθαρίσετε το εργαλείο με ροή του συμπιεσμένου αέρα, συγκεκριμένα ούτως ώστε να καθαρίσετε τις οπές εξαερισμού στο σώμα του κινητήρα.
- Ελέγχετε συστηματικά την κατάσταση των ψηκτρών άνθρακα του ηλεκτρικού κινητήρα (ρυπαρές ή υπερβολικά φθαρμένες ψήκτρες μπορούν να προκαλέσουν ισχυρό σπινθηρισμό και μείωση συχνότητας περιστροφής της ατράκτου του εργαλείου).

### ΛΙΠΑΝΣΗ ΤΟΥ ΓΡΑΝΑΖΙΟΥ

 Συνιστάται να ελέγχετε το λιπαντικό στο γρανάζι κάθε 50 ώρες της χρήσης του εργαλείου και να προσθέτετε τη συμπεριλαμβανόμενη.

- Χαλαρώστε και ξεβιδώστε το καπάκι (4) της οπής λίπανσης (στρέφοντας προς τα αριστερά) (εικ. D).
- Προσθέστε τη λιπαντική ουσία.
- Συναρμολογήστε το καπάκι (4) και στερεώστε το, στρέφοντας προς τα δεξιά (απαγορεύεται να βιδώνετε υπερβολικά σφικτά, ούτως ώστε να μην βλάψετε το σπείρωμα).

 Απαγορεύεται να προσθέτετε υπερβολικά μεγάλη ποσότητα της λιπαντικής ουσίας.

### ΑΝΤΙΚΑΤΑΣΤΑΣΗ ΨΗΚΤΡΩΝ ΑΝΘΡΑΚΑ

 Φθαρμένες ψήκτρες άνθρακα του κινητήρα (μήκους μικρότερου των 5 χιλιοστών), ψήκτρες με καμμένη επιφάνεια ή με γδαρσίματα, πρέπει να αντικατασταθούν άμεσα. Οφείλτε να αντικαταστήσετε και τις δύο ψήκτρες ταυτοχρόνως.

Συνιστάται να αναθέτετε την αντικατάσταση των ψηκτρών άνθρακα αποκλειστικά στον αρμόδιο ειδικό. Χρησιμοποιείτε μόνο αυθεντικά ανταλλακτικά.

### ΕΠΙΠΡΟΣΘΕΤΕΣ ΥΠΟΔΕΙΞΕΙΣ

 Για επίτευξη της υψηλής αποτελεσματικότητας κατά την εργασία με το μετόν, οφείλτε να πιέζετε το εργαλείο με ομοιόμορφη μέτρια δύναμη – η υπερβολική ασκούμενη πίεση μπορεί να μειώσει την απόδοση του εργαλείου. Γεμισμένο με στερεά λιπαντική ουσία, το σφυροδράπανο απαιτεί ορισμένη ώρα για θέρμανση, ανάλογα με την θερμοκρασία του περιβάλλοντος. Καινούριο εργαλείο απαιτεί ορισμένο χρόνο για προσαρμογή, προτού επιτευχθεί η υψηλή αποτελεσματικότητα. Την υψηλή αποτελεσματικότητα της λειτουργίας την εξασφαλίζουν τα ακονισμένα εργαλεία εργασίας υψηλής ποιότητας, καθώς και ο συστηματικός καθαρισμός των οπών εξαερισμού.

 Όλες οι δυσλειτουργίες πρέπει να επισκευάζονται από την εξουσιοδοτημένη υπηρεσία τεχνικής υποστήριξης του κατασκευαστή.

## ΤΕΧΝΙΚΕΣ ΠΑΡΑΜΕΤΡΟΙ

### ΤΕΧΝΙΚΑ ΧΑΡΑΚΤΗΡΙΣΤΙΚΑ

Σφυροδράπανο		Αξίες
Παράμετροι		
Όνομαστική τάση		230 V AC
Συχνότητα παρεχόμενου ρεύματος		50 Hz
Όνομαστική ισχύς		1250 W
Συχνότητα περιστροφής χωρίς φορτίο		450 min <sup>-1</sup>
Υποδοχή		SDS-MAX
Μέγιστη διάμετρος διάνοιξης οπών	μπετόν	40 mm
Ενέργεια μονής κρούσης		10 J
Συχνότητα κρούσης		2800 min <sup>-1</sup>
Τύπος προστασίας		II
Βάρος		7,3 kg
Έτος κατασκευής		2021

### ΠΛΗΡΟΦΟΡΙΕΣ ΓΙΑ ΕΠΙΠΕΔΟ ΘΟΥΡΥΒΟΥ

Επίπεδο ακουστικής πίεσης:  $L_{p_A} = 95,1 \text{ dB(A)}$   $K = 3 \text{ dB(A)}$

Επίπεδο ακουστικής ισχύος:  $L_{w_A} = 106,1 \text{ dB(A)}$   $K = 3 \text{ dB(A)}$

Σταθμισμένη τιμή της επιτάχυνσης της παλμικής κίνησης

- διάνοιξη οπών με κρούση:  $a_{h1} = 19,402 \text{ m/s}^2$   $K = 1,5 \text{ m/s}^2$

- κρούση:  $a_{h1} = 18,685 \text{ m/s}^2$   $K = 1,5 \text{ m/s}^2$

### ΠΡΟΣΤΑΣΙΑ ΠΕΡΙΒΑΛΛΟΝΤΟΣ



Ηλεκτρικές συσκευές δεν πρέπει να απορρίπτονται μαζί με τα οικιακά απορρίμματα, αλλά να παραδίδονται στο ειδικό τμήμα ανακύκλωσης. Τις πληροφορίες για το θέμα ανακύκλωσης μπορεί να σας τις παρέχει ο πωλητής του προϊόντος ή οι τοπικές αρχές. Ηλεκτρονικός και ηλεκτρικός εξοπλισμός, το χρονικό περιθώριο λειτουργίας του οποίου έληξε, περιέχει επικίνδυνες για το περιβάλλον ουσίες. Εξοπλισμός, ο οποίος δεν έχει υποστεί ανακύκλωση, αποτελεί ενδεχόμενο κίνδυνο για το περιβάλλον και την υγεία του ανθρώπου.

\* Διατηρούμε το δικαίωμα εισαγωγής αλλαγών.

Η εταιρεία „Grupa Torrex Spółka z ograniczoną odpowiedzialnością” Spółka komandytowa, η οποία εδρεύει στη Βαρσοβία στη διεύθυνση: Pograniczna str. 2/4 (αποκαλούμενη εφεξής η «Grupa Torrex»), προειδοποιεί ότι όλα τα πνευματικά δικαιώματα δημιουργού για το περιεχόμενο των παρούσων οδηγιών (αποκαλούμενων εφεξής οι «Οδηγίες») συμπεριλαμβανομένων του κειμένου, των φωτογραφιών, διαγράμμάτων, εικόνων και σχεδίων, καθώς και της στοιχειοθεσίας, ανήκουν αποκλειστικά στην εταιρεία Grupa Torrex και προστατεύονται με το Νόμο περί δικαιώματος δημιουργού και συγγενών δικαιωμάτων από τις 4 Φεβρουαρίου του έτους 1994 (Ενημερωτικό δελτίο των νομοθετημάτων της Δημοκρατίας της Πολωνίας Αρ. 90 Αρθ. 631 με τις υπόμενες μετατροπές). Αντιγραφή, αναπαραγωγή, δημοσίευση, αλλαγή των στοιχείων των οδηγιών χωρίς την έγγραφη έγκριση της εταιρείας Grupa Torrex αυστηρά απαγορεύεται και μπορεί να οδηγήσει σε έγερση ποινικών και άλλων αξιώσεων.

### MARTILLO DE PERCUSIÓN 58G874

ATENCIÓN: ANTES DE USAR ESTA HERRAMIENTA ELÉCTRICA ES NECESARIO LEER LAS INSTRUCCIONES Y GUARDARLAS PARA LAS FUTURAS CONSULTAS

## NORMAS DE SEGURIDAD DETALLADAS

### ADVERTENCIAS DE PELIGRO SOBRE MARTILLO ELÉCTRICO

**Atención:** Antes de instalar, ajustar, reparar o usar la herramienta es necesario desenchufarla de la toma de corriente.

- Durante el trabajo con el martillo utilice gafas protectoras, protectores de oído y casco de protección siempre que haya riesgo de que se caigan algunos objetos de arriba. Se recomienda el uso de mascarilla protectora y calzado antideslizante. Si el tipo de trabajo ejecutado lo requiere, es necesario utilizar el sistema de aspiración de polvo.
- Antes de comenzar el trabajo es necesario asegurarse que el portabrocas del martillo está instalado adecuadamente.
- Durante el trabajo las vibraciones pueden causar que los ajustes se aflojen, así que es imprescindible comprobar atentamente todos los ajustes de la herramienta antes de comenzar a trabajar. Si la herramienta se afloja de forma incontrolada, puede sufrir avería o causar accidente.
- Si usa el martillo en temperaturas bajas o después de un periodo largo de almacenaje, es necesario dejar el martillo en marcha en vacío durante unos minutos para que sus elementos exteriores se engrasen adecuadamente.
- Si utiliza el martillo levantándolo hacia arriba, coloque las piernas firmemente y asegúrese que no hay terceras personas alrededor.
- Siempre hay que sujetar el martillo con las dos manos utilizando para ello la empuñadura adicional.
- Se prohíbe tocar las piezas giratorias de martillo en marcha. Se prohíbe también detener con las manos el husillo del martillo en marcha. En caso contrario existe el riesgo de daños corporales.
- Se prohíbe dirigir el martillo en marcha hacia terceras personas o hacia si mismo.
- Durante el trabajo con el martillo, sujételo por elementos aislados para evitar una descarga eléctrica en caso de tocar un cable eléctrico bajo tensión.
- Evitar que cualquier líquido penetre el interior de la herramienta. Utilice jabón mineral y un trozo de tela húmedo para limpiar la superficie del martillo. Para limpiar no utilice gasolina, ni disolvente o detergentes que puedan dañar los elementos de plástico.
- Si es necesario utilizar la alargadera, recuerde elegir una adecuada (hasta 15m: diámetro de cable 1.5mm<sup>2</sup>, superior a 15m y hasta 40m: diámetro de cable 2.5mm<sup>2</sup>) La alargadera siempre debe estar desenrollada por completo.
- No utilice portabrocas de triple mordaza cuando el martillo trabaja en modo de taladrar con impacto o de cincelar. Este portabrocas está diseñado únicamente para taladrar sin impacto en madera o acero.

**¡ATENCIÓN! La herramienta sirve para trabajar en los interiores.**

**A pesar de que la estructura de esta herramienta es segura y aunque se apliquen medios de seguridad y protecciones adicionales, siempre existe el riesgo mínimo de sufrir lesiones durante el trabajo.**

### ESTRUCTURA Y APLICACIÓN

Este martillo eléctrico es una herramienta eléctrica manual con aislamiento de clase II. La propulsión es de motor monofásico conmutador. El martillo se puede usar en modo de taladrar con impacto, modo de abrir canales o tratar la superficie en materiales como el hormigón, la piedra, el ladrillo, etc. La herramienta tiene aplicación en trabajos de obras de remodelación y construcción, así como cualquier trabajo de aficionados (bricolaje).



**Se prohíbe el uso de la herramienta eléctrica para usos diferentes de los aquí indicados**



## DESCRIPCIÓN DE LAS PÁGINAS GRÁFICAS

La lista de componentes se refiere a las piezas de la herramienta mostradas en la imagen al inicio del folleto.

1. Portabrocas con mandril SDS-MAX
2. Casquillo de ajuste
3. Cambio de modo de trabajo
4. Tapa de punto de engrase
5. Interruptor
6. Indicador de conexión a la corriente
7. Protección inferior del motor
8. Empuñadura adicional

\* Puede haber diferencias entre la imagen y el producto.

## DESCRIPCIÓN DE ICONOS UTILIZADOS



ATENCIÓN



ADVERTENCIA



MONTAJE / CONFIGURACIONES



INFORMACIÓN

## ÚTILES Y ACCESORIOS

- |                                       |           |
|---------------------------------------|-----------|
| 1. Brocas                             | - 1 pieza |
| 2. Formones                           | - 1 pieza |
| 3. Tope de profundidad de perforación | - 1 pieza |
| 4. Protección antipolvo               | - 1 pieza |
| 5. Recipiente con lubricante          | - 1 pieza |
| 6. Llave especial                     | - 1 pieza |
| 7. Maletín de transporte              | - 1 pieza |

## PREPARACIÓN PARA TRABAJAR

### MONTAJE Y CAMBIO DE ÚTILES



Este martillo está adaptado para trabajar con útiles equipados de la sujeción tipo SDS-MAX.

Antes de empezar el trabajo, limpie el martillo y el útil. Aplique una capa fina de engrase sobre el vástago del útil. De este modo la durabilidad de la herramienta aumenta.



#### Desenchufe la herramienta de la corriente.

- Apoye el martillo sobre la mesa de taller.
- Sujete el casquillo de ajuste (2) del portabrocas SDS (1) y retírelo hacia atrás superando la resistencia del muelle.
- Coloque el vástago del útil en el portabrocas introduciéndolo hasta el fondo. Es posible que tenga que girar el útil para colocarlo en la posición adecuada. (**imagen A**).
- Suelte el casquillo de ajuste (2) para terminar de montar la herramienta.
- El útil está instalado adecuadamente si no se puede extraer sin retirar el casquillo de ajuste.
- Si el casquillo no retrocede a su posición inicial, es necesario repetir todos los pasos desde el principio.



**El martillo funciona con alta eficiencia solamente si utiliza útiles afilados y no dañados.**

### DESMONTAJE DEL ÚTIL



**Justo después de terminar el trabajo con la herramienta los útiles pueden estar calientes. Debe evitar tocarlos y utilizar guantes de protección adecuados. Después de retirar los útiles, hay que limpiarlos.**



## Desenchufe la herramienta de la corriente.

- Retire hacia atrás el casquillo de ajuste (2) y sujételo.
- Con la otra mano retire el útil del portabrocas.

## EMBRAGUE DE SOBRECARGA



Este martillo está equipado con un embrague de sobrecarga interior. Para evitar la sobrecarga de la herramienta el husillo del martillo se para siempre cuando la herramienta se atasca.

## TRABAJO / CONFIGURACIÓN

### PUESTA EN MARCHA / DESCONEXIÓN



La tensión en red debe coincidir con las indicaciones en la placa de características técnicas del martillo.

**Puesta en marcha:** pulsar el interruptor (5) y sujetarlo (rys. B)

**Desconexión:** soltar el interruptor (5).

### RUEDA DE CAMBIO DE MODO DE TRABAJO



Este martillo está equipado con rueda de cambio de modo de trabajo (3) de 2 posiciones. Dependiendo de la posición se puede taladrar con impacto o cincelar. Para taladrar con impacto y cincelar es necesario ejercer un poco de presión sobre el martillo. Si presiona con demasiada fuerza, ejercerá demasiada carga sobre el motor. Es imprescindible hacer el control periódico del estado técnico de los útiles. Si es necesario, afíle o cambie el útil.



**Taladrado con impacto:** coloque la rueda de cambio (3) en la posición indicada con el símbolo de broca y martillo (imagen C).

**Cincelado:** coloque la rueda de cambio (3) en la posición indicada con el símbolo de martillo.



**Se prohíbe cambiar la posición de la rueda de cambio de modo si el motor está en marcha. Podría causar un daño grave del martillo.**

### INDICADOR DE CONEXIÓN A LA CORRIENTE



Una vez enchufado el martillo-taladro a la red de alimentación el indicador de conexión a la corriente (6) se ilumina.

### TALADRADO CON IMPACTO



- Seleccione el modo de trabajo adecuado, es decir taladrado con impacto.
- Introduzca en el portabrocas (1) la broca adecuada con vástago tipo SDS-MAX.
- Para obtener resultados óptimos utilice las brocas de alta calidad con capa de carburos sinterizados (widia).
- Presione la broca hacia el material trabajado.
- Ponga en marcha el martillo. El mecanismo de la herramienta debe funcionar de forma continua y el útil no debe rebotar de la superficie del material trabajado.

## USO Y MANTENIMIENTO



**Antes de instalar, ajustar, reparar o usar la herramienta es necesario desenchufarla de la toma de corriente.**



- Siempre mantenga el martillo limpio.
- Para limpiar los elementos plásticos del martillo nunca utilice agentes corrosivos.
- Para eliminar el polvo después de terminar el trabajo limpie el martillo con aire comprimido, prestando especial atención a las rejillas de ventilación en el armazón del motor.
- Haga un control periódico del estado de los cepillos de carbón en el motor (cepillos sucios o gastados pueden provocar demasiadas chispas y frenar la velocidad de revoluciones del husillo del martillo).

### ENGRASE DE ENGRANAJE



Se recomienda hacer el control de engrase de engranaje cada 50 horas de trabajo y si es necesario reponer el engrase utilizando el lubricante incluido en el juego con el martillo.

- Afloje y destornille la tapa (4) del punto de engrase (girando hacia izquierda) (imagen D).
- Reponga el engrase.
- Monte la tapa (4) y atorníllela girando hacia derecha (no atornille con demasiada fuerza para no romper la rosca).



**No ponga mas engrase del necesario. Cuando se agote el engrase incluido con el martillo, utilice un engrase resistente a temperaturas altas.**

### CAMBIO DE CEPILLOS DE CARBÓN



**Los cepillos de carbón en el motor que estén desgastados (es decir cuando su longitud sea menor de 5mm), quemados o rotos deben estar reemplazados inmediatamente. Siempre hay que cambiar los dos cepillos a la vez.**

**El cambio de cepillos de carbón debe realizarse únicamente por personas cualificadas que utilicen piezas originales.**



### INDICACIONES ADICIONALES DE USO DEL MARTILLO

Para conseguir la mejor eficacia de trabajo en hormigón debe ejercer una presión contante y moderada (no demasiado fuerte, ya que causaría menor eficacia de trabajo). El martillo relleno con el agente engrasador requiere tiempo para calentarse, según la temperatura del ambiente. Un martillo nuevo necesita tiempo para "ajustarse" antes de conseguir la capacidad óptima de trabajo.



Cualquier avería debe subsanarse en un punto de servicio técnico autorizado por el fabricante.

## PARÁMETROS TÉCNICOS

### DATOS TÉCNICOS NOMINALES

Martillo de percusión	
Parámetro técnico	Valor
Tensión nominal	230 V AC
Frecuencia de alimentación	50 Hz
Potencia nominal	1250 W
Velocidad de giro del husillo en vacío	450 min <sup>-1</sup>
Sujeción	SDS-MAX
Diámetro máximo de taladrado   hormigón	40 mm
Energía de impacto	10 J
Frecuencia de impacto	2800 min <sup>-1</sup>
Clase de protección	II
Peso	7,3 kg
Año de fabricación	2021

### INFORMACIÓN SOBRE RUIDOS Y VIBRACIONES

Nivel de presión sonora  $L_{pA} = 95,1$  dB(A)  $K = 3$  dB(A)

Nivel de potencia acústica  $L_{wA} = 106,1$  dB(A)  $K = 3$  dB(A)

Valor de aceleraciones de las vibraciones en empuñadura:

- taladrado con impacto:  $a_h = 19,402$  m/s<sup>2</sup>  $K = 1,5$  m/s<sup>2</sup>

- impacto en sí:  $a_h = 18,685$  m/s<sup>2</sup>  $K = 1,5$  m/s<sup>2</sup>

## PROTECCIÓN MEDIOAMBIENTAL



Los dispositivos eléctricos no se deben echar a la basura junto con los residuos tradicionales, sino ser llevados para su reutilización a las plantas de reciclaje específicas. Podrá recibir información necesaria del vendedor del producto o de la administración local. El equipo eléctrico y electrónico desgastado contiene sustancias no neutras para el medio ambiente. Los equipos que no se sometan al reciclaje suponen un posible riesgo para el medioambiente y para las personas.

\* Se reserva el derecho de introducir cambios.

Grupa Topex Spółka z ograniczoną odpowiedzialnością "Spółka komandytowa con sede en Varsovia, c/ Pograniczna 2/4 (a continuación: "Grupa Topex") informa que todos los derechos de autor para el contenido de las presentes instrucciones (a continuación: "Instrucciones"), entre otros, para su texto, fotografías incluidas, esquemas, imágenes, así como su estructura son propiedad exclusiva de Grupa Topex y está sujeto a la protección legal de acuerdo con la ley del 4 de febrero de 1994 sobre el derecho de autor y leyes similares (B.O. 2006 N°90 Posición 631 con enmiendas posteriores). Se prohíbe copiar, tratar, publicar o modificar con fines comerciales de la totalidad o de partes de las Instrucciones sin el permiso expreso de Grupa Topex por escrito. El no cumplimiento de esta prohibición puede acarrear la responsabilidad civil y penal.

### MARTELLO PERFORATORE 58G874

ATTENZIONE: PRIMA DI UTILIZZARE L'ELETTROUTENSILE LEGGERE CON ATTENZIONE IL PRESENTE MANUALE, CHE VA CONSERVATO CON CURA PER UTILIZZI FUTURI.

### NORME PARTICOLARI DI SICUREZZA

#### AVVERTENZE RIGUARDANTI IL LAVORO CON IL MARTELLO ELETTRICO

**Attenzione:** Prima di intraprendere qualsiasi attività legata all'installazione, la regolazione, la riparazione o il servizio, bisogna estrarre la spina del cavo di alimentazione dalla presa di rete..

- Durante l'utilizzo del martello bisogna utilizzare occhiali protettivi, protezioni per l'udito e casco protettivo (se vi è il rischio che qualcosa possa cadere dall'alto). Si consiglia di utilizzare una mascherina di protezione e scarpe antiscivolo. Se il tipo di lavoro eseguito lo richiede, bisogna utilizzare sistemi di aspirazione delle polveri.
- Prima di iniziare il lavoro bisogna accertarsi che il mandrino del martello sia saldamente fissato.
- Durante il lavoro, a causa delle vibrazioni, si può allentare il fissaggio dell'utensile di lavoro. Per questo bisogna fare particolare attenzione controllando il fissaggio dell'utensile di lavoro prima di iniziare il lavoro. Un fissaggio allentato dell'utensile di lavoro può essere causa di danneggiamenti dello strumento o di incidenti sul lavoro.
- Se il martello va utilizzato a basse temperature dopo un lungo periodo di inutilizzo, bisogna far lavorare il martello a vuoto per alcuni minuti, in modo che i suoi elementi interni si lubrificano opportunamente.
- Durante l'utilizzo del martello in una postazione elevata, bisogna tenersi saldamente in piedi, accertandosi che in basso non vi siano persone.
- Bisogna sempre tenere il martello con entrambe le mani, utilizzando l'impugnatura supplementare.
- È vietato toccare con le mani le parti del martello in rotazione. È vietato fermare con le mani l'alberino del martello in rotazione. Tali azioni espongono al rischio di ferite alle mani.
- È vietato dirigere verso se stessi o altre persone il martello in funzionamento.
- Durante il lavoro con il martello, bisogna tenerlo utilizzando gli elementi isolati, per evitare folgorazioni elettriche nel caso di contatto accidentale del martello con un conduttore elettrico sotto tensione.
- È vietato far penetrare liquidi all'interno del martello. Per pulire la superficie del martello usare sapone minerale e un panno umido. È vietato utilizzare benzina o altri mezzi detergenti che possono danneggiare gli elementi in plastica.
- Se è necessario utilizzare una prolunga, bisogna scegliere una prolunga opportuna (fino a 15 metri: sezione dei conduttori pari a 1,5 mm<sup>2</sup>; tra 15 e 40 metri: sezione dei conduttori pari a 2,5 mm<sup>2</sup>). Le prolunghie devono essere sempre completamente srotolate.
- È vietato utilizzare il mandrino a cremagliera quando il martello è impostato nella modalità di foratura con percussione o scalpellatura. Tale mandrino è destinato esclusivamente alla foratura senza percussione nel legno o nell'acciaio.

**ATTENZIONE! L'elettROUTENSILE non va usato per lavori all'aperto.**

**Nonostante l'elettROUTENSILE sia stato progettato tenendo presente la sicurezza e nonostante l'utilizzo di mezzi e misure di protezione vi è sempre un rischio residuo di lesioni dell'operatore durante il lavoro.**

#### CARATTERISTICHE E APPLICAZIONI

Il martello elettrico è un elettROUTENSILE manuale con classe di isolamento II. L'utensile è azionato da un motore a spazzole monofase. Il martello può essere utilizzato per eseguire fori nella modalità con percussione, per scavare canaline e per la lavorazione superficiale di materiali come cemento, pietra, mattoni, ecc. I suoi settori di utilizzo sono i lavori edili, di falegnameria, e tutti i lavori nell'ambito dell'attività amatoriale (hobbistica).

 **È vietato utilizzare l'elettROUTENSILE in modo non conforme alla sua destinazione d'uso.**

## DESCRIZIONE DELLE PAGINE DEI DISEGNI

La numerazione che segue si riferisce agli elementi dell'elettrotensile presentati nelle pagine dei disegni del presente manuale.

1. Mandrino SDS-MAX
2. Anello di bloccaggio
3. Selettore della modalità di funzionamento
4. Coperchio del punto di ingrassaggio
5. Interruttore
6. Lampada indicatore di tensione
7. Protezione inferiore del motore
8. Impugnatura supplementare

\* Possono presentarsi differenze tra il disegno e il prodotto.

## DESCRIZIONE DEI SIMBOLI GRAFICI UTILIZZATI



ATTENZIONE



AVVERTENZA



MONTAGGIO/REGOLAZIONE



INFORMAZIONE

## EQUIPAGGIAMENTO E ACCESSORI

- |                           |           |
|---------------------------|-----------|
| 1. Punta                  | - 1 pezzo |
| 2. Scalpelli              | - 1 pezzo |
| 3. Asta di profondità     | - 1 pezzo |
| 4. Protezione antipolvere | - 1 pezzo |
| 5. Confezione di grasso   | - 1 pezzo |
| 6. Chiave speciale        | - 1 pezzo |
| 7. Valigetta              | - 1 pezzo |

## PREPARAZIONE AL FUNZIONAMENTO

### MONTAGGIO E SOSTITUZIONE DEGLI UTENSILI DI LAVORO



Il martello è predisposto per funzionare con utensili di lavoro con attacco del tipo SDS-PLUS/ SDS-MAX. Prima di iniziare, pulire il martello e gli utensili di lavoro. Lubrificare con un leggero strato di grasso il gambo di attacco dell'utensile di lavoro. Tale operazione aumenta la durata dell'elettrotensile.



#### Scollegare l'elettrotensile dall'alimentazione.

- Spingere all'indietro l'anello di bloccaggio (2) del mandrino SDS (1), vincendo la resistenza della molla.
- Inserire il gambo di attacco dell'utensile di lavoro nel mandrino, fino a incontrare resistenza (può essere necessario ruotare l'utensile di lavoro, finché assuma la posizione corretta) (**dis. A**).
- Rilasciare l'anello di bloccaggio (2), bloccando definitivamente l'utensile di lavoro.
- L'utensile di lavoro è correttamente fissato, se non è possibile estrarlo senza agire sull'anello di bloccaggio del mandrino.
- Se l'anello di bloccaggio non torna completamente nella posizione iniziale, estrarre l'utensile di lavoro e ripetere l'intera operazione.



**È possibile ottenere un'elevata efficacia di funzionamento del martello solo utilizzando utensili di lavoro affilati e non danneggiati.**

### SMONTAGGIO DELL'UTENSILE DI LAVORO



**Immediatamente dopo il termine del lavoro gli utensili di lavoro possono trovarsi ad elevate temperature. Evitare il contatto diretto con gli utensili e utilizzare opportuni guanti protettivi. Gli utensili di lavoro una volta estratti vanno puliti.**



**Scollegare l'elettrotensile dall'alimentazione.**

- Spingere all'indietro l'anello di bloccaggio (2) e mantenerlo in questa posizione.
- Con l'altra mano estrarre l'utensile di lavoro.

## FRIZIONE DI SICUREZZA CONTRO IL SOVRACCARICO

 Il martello è fornito di una frizione di sicurezza interna, regolata di fabbrica. L'alberino del martello si ferma se l'utensile di lavoro si blocca nel materiale, per evitare il sovraccarico dell'elettrostrumento.

## FUNZIONAMENTO / REGOLAZIONI

### ACCENSIONE / SPEGNIMENTO

 La tensione di rete deve corrispondere al valore di tensione indicato sulla targhetta nominale del martello.

**Accensione** - premere e mantenere premuto il pulsante dell'interruttore (5) (dis B).

**Spegnimento** - rilasciare il pulsante dell'interruttore (5).

### SELETTORE DELLA MODALITÀ DI FUNZIONAMENTO

 Il martello è fornito di un selettore della modalità di funzionamento a 2 posizioni (3). A seconda della regolazione è possibile eseguire foratura con percussione o scalpellatura. La foratura con percussione e la scalpellatura richiedono una lieve pressione del martello perforatore. Una pressione eccessiva non è necessaria e provoca il sovraccarico del motore. Bisogna controllare regolarmente le condizioni degli utensili di lavoro. In caso di necessità vanno affilati o sostituiti.

 **Foratura con percussione** – porre il selettore (3) nella posizione davanti al simbolo (punta e martello) (dis. C).

**Scalpellatura** – porre il selettore (3) davanti al simbolo (martello).

 **È vietato tentare di spostare la posizione del selettore della modalità di funzionamento mentre il motore del martello è in movimento. Tale azione può seriamente danneggiare il martello.**

### LAMPADA INDICATORE DI TENSIONE

 Quando il martello perforatore viene collegato alla presa di alimentazione, la lampada indicatore di tensione (6) si accende.

### FORATURA CON PERCUSSIONE

- Scegliere la modalità di funzionamento opportuna, in questo caso la foratura con percussione.
- Inserire nel mandrino (1) una punta opportuna con attacco del tipo SDS-MAX.
- Per ottenere i migliori risultati utilizzare punte di elevata qualità con placchette al carburo di tungsteno (widia).
- Appoggiare la punta sul materiale da lavorare.
- Accendere il martello, il meccanismo del martello perforatore deve funzionare in maniera fluida, e l'utensile di lavoro non deve saltellare sulla superficie del materiale in lavorazione.

## SERVIZIO E MANUTENZIONE

 **Prima di intraprendere qualsiasi attività legata all'installazione, la regolazione, la riparazione o il servizio, bisogna estrarre la spina del cavo di alimentazione dalla presa di rete.**

- Il martello va sempre mantenuto pulito.
- Non utilizzare mai mezzi corrosivi per pulire gli elementi in plastica del martello.
- Al termine del lavoro, per eliminare i depositi di polvere, pulire il martello con un getto di aria compressa, soprattutto per mantenere aperte le feritoie di ventilazione nel corpo dell'elettrostrumento.
- Controllare regolarmente lo stato delle spazzole in grafite del motore elettrico (spazzole sporche o eccessivamente consumate possono provocare eccessive scintille e riduzione della velocità dell'alberino del martello).

### INGRASSATURA DELLA TRASMISSIONE

 Si consiglia di controllare il grasso nella trasmissione ogni 50 ore di utilizzo del martello, e di integrarlo eventualmente, utilizzando a tal scopo il grasso fornito con il martello.

- Allentare e svitare il coperchio (4) del punto di ingrassatura (ruotandolo a sinistra) (**dis. D**).
- Aggiungere il grasso.
- Montare il coperchio (4) e avvitarlo, ruotandolo a destra (non serrare con troppa forza per non danneggiare la filettatura).



**Non aggiungere una quantità eccessiva di grasso. Una volta esaurito il grasso fornito, bisogna utilizzare un altro grasso disponibile, resistente alle alte temperature.**

#### SOSTITUZIONE DELLE SPAZZOLE IN GRAFITE



**Le spazzole in grafite del motore consumate (più corte di 5 mm), bruciate o spaccate vanno immediatamente sostituite. Entrambe le spazzole vanno sostituite allo stesso tempo. La sostituzione delle spazzole in grafite deve essere eseguita esclusivamente da personale qualificato, utilizzando ricambi originali.**



#### INDICAZIONI AGGIUNTIVE SULL'UTILIZZO DEL MARTELLO

Per ottenere la maggiore efficienza lavorando con il cemento bisogna esercitare sul martello una certa pressione, costante e moderata, non eccessiva perché provocherebbe una riduzione dell'efficienza di funzionamento. Il martello è riempito di grasso lubrificante, e richiede un certo tempo per raggiungere la temperatura ottimale, a seconda della temperatura ambientale. Un martello nuovo richiede un tempo di „rodaggio” prima di ottenere la piena efficacia di funzionamento. Come già ricordato sopra, per ottenere un'elevata efficienza di lavoro bisogna utilizzare utensili di lavoro affilati, e va curata la pulizia delle feritoie di ventilazione.



Ogni tipo di difetto deve essere eliminato da un punto autorizzato di assistenza tecnica del produttore.

## CARATTERISTICHE TECNICHE

### DATI NOMINALI

Martello perforatore		
Parametro		Valore
Tensione di alimentazione		230 V AC
Frequenza di alimentazione		50 Hz
Potenza nominale		1250 W
Velocità a vuoto		450 min <sup>-1</sup>
Tipo di attacco degli utensili di lavoro		SDS-MAX
Maksimalni prečnik bušenja	beton	40 mm
Energia del singolo colpo		10 J
Frequenza dei colpi		2800 min <sup>-1</sup>
Classe di isolamento		II
Peso senza accessori		7,3 kg
Anno di produzione		2021

### DATI RIGUARDANTI RUMORE E VIBRAZIONI

Livello di pressione acustica:  $L_{pA} = 95,1$  dB(A)  $K = 3$  dB(A)

Livello di potenza acustica:  $L_{wA} = 106,1$  dB(A)  $K = 3$  dB(A)

Accelerazione ponderata in frequenza delle vibrazioni (foratura + scalpellatura):  $a_h = 19,402$  m/s<sup>2</sup>  $K = 1,5$  m/s<sup>2</sup>

Accelerazione ponderata in frequenza delle vibrazioni (scalpellatura):  $a_h = 18,685$  m/s<sup>2</sup>  $K = 1,5$  m/s<sup>2</sup>



## PROTEZIONE DELL'AMBIENTE



Le apparecchiature elettriche ed elettroniche non devono essere smaltite con i rifiuti domestici, ma consegnate a centri autorizzati per il loro smaltimento. Informazioni circa lo smaltimento sono fornite dal venditore dell'apparecchiatura o dalle autorità locali. Le apparecchiature elettriche ed elettroniche usate contengono sostanze nocive per l'ambiente. Le apparecchiature non riciclate costituiscono un rischio potenziale per l'ambiente e per la salute umana.

\* Ci si riserva il diritto di effettuare modifiche.

La „Grupa Topex Spółka z ograniczoną odpowiedzialnością” Spółka komandytowa con sede a Varsavia, ul. Pograniczna 2/4 (detta di seguito: „Grupa Topex”) informa che tutti i diritti d'autore sul contenuto del presente manuale (detto di seguito: „Manuale”), che riguardano, tra l'altro, il testo, le fotografie, gli schemi e i disegni contenuti e anche la sua composizione, appartengono esclusivamente alla Grupa Topex sono protetti giuridicamente secondo la legge del 4 febbraio 1994, sul diritto d'autore e diritti connessi (Gazz. Uff. polacca del 2006 n. 90 posizione 631 con successive modifiche). La copia, l'elaborazione, la pubblicazione, la modifica a scopo commerciale, sia dell'intero Manuale che di singoli suoi elementi, senza il consenso scritto della Grupa Topex, sono severamente vietate e comportano responsabilità civile e penale.

### MARTEAU A PERCUSSION 58G874

REMARQUE: AVANT DE PROCÉDER A UTILISER L'OUTIL ÉLECTRIQUE, IL FAUT LIRE ATTENTIVEMENT LA NOTICE D'EMPLOI ET LA CONSERVER POUR UNE UTILISATION ULTÉRIEURE.

### RÈGLES DE SÉCURITÉ DÉTAILLÉES

#### AVERTISSEMENTS CONCERNANT LE TRAVAIL AVEC UN MARTEAU ÉLECTRIQUE

**Remarque :** Avant de procéder aux opérations de réglage, à l'entretien ou à la réparation, débrancher la fiche du cordon d'alimentation de la prise de courant.

- Lors de l'utilisation du marteau, il est recommandé d'utiliser des lunettes de protection, des moyens de protection de l'ouïe et un casque de protection (s'il existe un danger de chute d'un objet d'en haut). Il est recommandé d'utiliser un demi-masque protecteur et des chaussures antidérapantes. Si cela est requis par la nature du travail effectué, des systèmes de dé poussiérage doivent être utilisés.
- Avant de commencer les travaux, se rassurer que le mandrin de marteau à percussion est correctement fixé à sa place.
- Pendant le travail, à la suite de vibrations, un desserrage de la fixation de l'outil pourrait se produire, vérifier donc soigneusement les fixations de l'outil avant de commencer le travail. Un desserrage indésirable de l'outil peut l'endommager ou provoquer un accident de travail.
- Si le marteau à percussion doit être utilisé en basse température ou après une longue période de conservation, le laisser travailler sans charge pendant quelques minutes afin que ses pièces intérieures soient correctement lubrifiées.
- En se servant d'un outil électrique dirigé en haut, il faut écarter assurément les pieds et se rassurer qu'il n'y a pas de personnes tierces en bas.
- Tenir toujours le marteau entre les deux mains à l'aide de la poignée supplémentaire.
- Ne pas toucher avec les mains aux pièces du marteau en rotation. Il est également interdit d'arrêter la broche de marteau en rotation avec les mains. Un comportement contraire à cette consigne peut entraîner une blessure à la main.
- Ne pas diriger l'outil électrique vers d'autres personnes ni vers soi-même.
- Lors d'utiliser un marteau, le tenir par des éléments isolés pour éviter une électrocution, quand le marteau heurte un câble électrique sous tension.
- Ne laisser aucun liquide pénétrer à l'intérieur du marteau. Pour nettoyer la surface du marteau, utiliser du savon minéral et un chiffon humide. Il n'est pas permis d'utiliser pour nettoyer de l'essence ni d'autres agents nettoyants pouvant être nuisibles aux éléments en plastique.
- S'il y a nécessité d'utiliser un câble de rallonge, se souvenir toujours de choisir le câble de rallonge approprié (jusqu'à 15 m, section de câble 1,5 mm<sup>2</sup>, plus de 15 m, mais moins de 40 m - section de câble 2,5 mm<sup>2</sup>). La rallonge doit toujours être complètement développée.
- Ne pas utiliser de mandrin à trois mors lorsque le marteau est réglé en mode de perçage à percussion ou de burinage. Ce mandrin est destiné uniquement au perçage sans percussion dans le bois ou acier.

**MISE EN GARDE ! Le matériel sert au travail à l'intérieur des locaux.**

**Malgré l'utilisation d'une construction sûre de par la conception, l'utilisation des équipements de protection et des mesures de protection supplémentaires, il existe toujours un risque de blessure résiduel pendant le travail.**

#### COMPOSITION ET UTILISATION

Le marteau électrique est un outil manuel électrique avec isolation de II<sup>ème</sup> classe. L'outil est entraîné par un moteur à commutation monophasé. Le marteau peut être utilisé pour percer des trous en mode avec percussion, de creusage de canaux et de traitement de surfaces de tels matériaux que béton, pierre, brique, etc. Son champ d'application englobe l'exécution de travaux de renouvellement et de construction ainsi que de tous les travaux relevant du domaine du bricolage amateur.

 **Il n'est pas permis d'utiliser les outils électriques d'une manière non conforme à leur destination.**

## DESCRIPTION DES PAGES GRAPHIQUES

Le numérotage ci-dessous se réfère aux éléments de l'outil présentés en pages graphiques de la présente notice.

1. Mandrin SDS-MAX
2. Tubulure de fixation
3. Commutateur de mode de travail
4. Pastille de point de lubrification
5. Interrupteur
6. Voyant de branchement de tension
7. Capot moteur inférieur
8. Poignée supplémentaire

\* Des différences entre la figure et le produit peuvent se présenter

## DESCRIPTION DES SYMBOLES GRAPHIQUES UTILISÉS



MISE EN GARDE



AVERTISSEMENT



MONTAGE/REGLAGES



INFORMATION

## ÉQUIPEMENT ET ACCESSOIRES

- |                          |           |
|--------------------------|-----------|
| 1. Forets                | - 1 pièce |
| 2. Burins                | - 1 pièce |
| 3. Pare-poussière        | - 1 pièce |
| 4. Récipient à graisse   | - 1 pièce |
| 5. Mallette de transport | - 1 pièce |

## PREPARATION AU TRAVAIL

### MONTAGE ET REMPLACEMENT DES OUTILS ACCESSOIRES



Le marteau est adapté à coopérer avec les outils accessoires équipés en emmanchements de type SDS-MAX.

Avant de commencer le travail, nettoyer le marteau et les outils accessoires. Appliquer une fine couche de graisse sur la tige de l'outil accessoire. Cette action augmentera la durabilité de l'appareil.



### Déconnecter l'outil électrique de la source d'alimentation.

- Appuyer le marteau à percussion sur l'établi d'atelier.
- Saisir la tubulure de fixation (2) de la prise SDS (1) et la tirer à l'arrière, en surmontant la résistance du ressort.
- Insérer la tige de l'accessoire dans le mandrin, en la poussant à fond, jusqu'à la butée (il peut y avoir nécessité de tourner l'accessoire jusqu'à ce qu'il se trouve dans la bonne position) (fig. A).
- Libérer la tubulure de fixation (2), ce qui provoquera une fixation définitive de l'outil.
- L'outil de travail est correctement mis en place, s'il ne se laisse pas enlever sans retirer la tubulure de fixation.
- Si la tubulure de fixation ne revient pas complètement à sa position d'origine, l'accessoire doit être enlevé et l'opération complète répétée.



**Un rendement élevé du marteau perforateur n'est atteint que si des outils accessoires tranchants et non endommagés sont utilisés.**

### DÉMONTAGE DES OUTILS ACCESSOIRES



**Les outils de travail peuvent être chauds juste après la fin u travail. Éviter tout contact direct avec eux et utiliser des gants de protection appropriés. Les outils de travail doivent être nettoyés après les avoir démontés.**



## Déconnecter l'outil électrique de la source d'alimentation.

- Retirer et maintenir la tubulure de fixation (2).
- Avec l'autre main, retirer l'outil auxiliaire à l'avant.

## EMBRAYAGE DE SURCHARGE



Le marteau est équipé d'un embrayage de surcharge. La broche de marteau s'arrête dès que l'outil accessoire est coincé, ce qui pourrait surcharger l'outil électrique.

## TRAVAIL / RÉGLAGES

### MISE EN MARCHÉ / MISE HORS MARCHÉ



La tension du secteur doit correspondre à la valeur de la tension citée sur la plaque signalétique de l'outil.

**Mise en marche** - enfoncer la touche d'interrupteur (5) et maintenir dans cette position (fig. B).

**Mise hors marche** - libérer l'appui sur la touche d'interrupteur (5).

### COMMUTATEUR DE MODE DE TRAVAIL



Le marteau est équipé en commutateur à 2 positions du mode de travail (3). En fonction du réglage, l'on peut réaliser un perçage avec percussion ou burinage. Le perçage à percussion et le burinage nécessitent une faible force d'appui sur le marteau perforateur à percussion. Une pression excessive provoquerait inutilement une charge trop élevée du moteur. Il faut contrôler systématiquement l'état technique des outils accessoires. Si nécessaire, les out accessoires doivent être affûtés ou remplacés.



**Perçage à percussion** – placer le commutateur (3) en position du symbole (foret et marteau) (fig. C).

**Burinage**– positionner le commutateur (3) en position du symbole (marteau).



**Perçage à percussion** – placer le commutateur (3) en position du symbole (foret et marteau) (fig. C).

**Burinage**– positionner le commutateur (3) en position du symbole (marteau).

### VOYANT DE BRANCHEMENT DE TENSION



Lorsque le marteau est connecté à la prise de courant, le voyant signalant la connexion de tension (6) est allumé.

### FORAGE À PERCUSSION



- Sélectionner le mode de travail approprié, dans ce cas le forage à percussion.
- Insérez dans le mandrin (1) un foret approprié à manche SDS-Plus.
- Pour obtenir les meilleurs résultats de forage, utiliser des forets de haute qualité avec des pointes en carbure fritté (widia).
- Enfoncez le foret dans la pièce traitée.
- Allumer le marteau à percussion, le mécanisme du marteau doit travailler fluidement et l'outil accessoire ne doit pas rebondir sur la surface de la pièce).

## ENTRETIEN ET CONSERVATION



**Avant de commencer toute activité liée au montage, au réglage, à la réparation ou à la maintenance, débrancher le cordon d'alimentation de la prise de courant.**



- Maintenir toujours le marteau en propreté.
- Ne jamais utiliser d'agents caustiques pour nettoyer les composants en plastique du marteau.
- Une fois les travaux terminés, le marteau doit être purgé avec un air comprimé pour éliminer la poussière, en particulier pour nettoyer les fentes d'aération du boîtier du moteur.
- L'état des balais charbon du moteur doit être vérifié régulièrement (des balais encrassés ou excessivement usés peuvent provoquer des étincelles excessives et une chute de la vitesse de rotation de la broche du marteau).

## LUBRIFICATION DE LA TRANSMISSION



Il est recommandé de vérifier la graisse dans la transmission, toutes les 50 heures d'utilisation du marteau et éventuellement de faire l'appoint de lubrifiant.

- Desserrer i dévisser le couvercle (4) du point de lubrification (en tournant à gauche) (fig. D).
- Faire l'appoint de graisse.
- Remettre le couvercle (4) et le serrer, en le tournant à droite (ne pas trop serrer pour ne pas endommager le filetage).



**Ne pas mettre trop de graisse.**

## REPLACEMENT DE BALAIS CHARBON



**Les balais charbon du moteur usés (inférieurs à 5 mm), grillés ou fissurés doivent être immédiatement remplacés. Le remplacement de balais de charbon nécessite l'échange des deux balais de charbon à la fois.**

**L'opération de remplacement de balais charbon ne doit être confiée qu'à un professionnel qualifié et les pièces d'origine doivent être utilisées à cet effet.**



## CONSEILS SUPPLÉMENTAIRES RELATIFS À L'UTILISATION DU MARTEAU

Pour obtenir les meilleures performances pendant le travail dans le béton, appliquer une pression constante et modérée (non excessive), car cela entraînerait une perte d'efficacité du travail. Un marteau rempli d'un lubrifiant solide nécessite un certain temps de pour le réchauffement, en fonction de la température ambiante. Un marteau neuf nécessite une période de « rodage » avant d'atteindre sa pleine performance. Comme mentionné ci-dessus, l'efficacité des travaux est assurée par l'utilisation d'outils affûtés et par le soin apporté à la propreté des trous de ventilation.



Toutes les pannes doivent être réparées par le service après-vente agréé du fabricant.

## PARAMÈTRES TECHNIQUES

### DONNÉES SIGNALÉTIQUES

Marteau à percussion		
Paramètre		Valeur
Tension d'alimentation		230 V AC
Fréquence d'alimentation		50 Hz
Puissance nominale		1250 W
Vitesse rotative sans charge		450 min <sup>-1</sup>
Mandrin		SDS-MAX
Diamètre de perçage maximal	béton	40 mm
Énergie des percussions		10 J
Fréquence des percussions		2800 min <sup>-1</sup>
Classe de protection		II
Masse		7,3 kg
Année de fabrication		2021

### DONNÉES CONCERNANT LE BRUIT ET LES VIBRATIONS

Niveau de pression acoustique :  $L_{p_A} = 95,1 \text{ dB(A)}$   $K = 3 \text{ dB(A)}$

Niveau de puissance acoustique :  $L_{w_A} = 106,1 \text{ dB(A)}$   $K = 3 \text{ dB(A)}$

Valeur d'accélération de vibrations pondérée :  $a_{h_v} = 19,402 \text{ m/s}^2$   $K = 1,5 \text{ m/s}^2$

Valeur d'accélération de vibrations (percussion seule):  $a_{h_v} = 18,685 \text{ m/s}^2$   $K = 1,5 \text{ m/s}^2$

## PROTECTION DE L'ENVIRONNEMENT



Les appareils électriques usagés ne doivent pas être jetés avec les ordures ménagères, mais apportés dans un point de collecte sélective pour le recyclage. Contactez les autorités locales ou votre revendeur pour des conseils en matière de recyclage. Le matériel électrique et électronique usagé contient des substances nocives pour l'environnement. Le matériel non recyclé constitue une menace potentielle pour l'environnement et la santé humaine.

\* Sujet à changement sans préavis.

« Grupa Topex Spółka z ograniczoną odpowiedzialnością » Spółka komandytowa domyciilié à Varsovie, ul. Pograniczna 2/4 (ci-après dénommé : « Grupa Topex ») informe que tous les droits d'auteur sur le contenu de cette notice (ci-après dénommée : « Notice »), y compris notamment les textes, les photographies, les schémas, les figures, ainsi que la mise en page, appartiennent uniquement à Grupa Topex et font l'objet d'une protection juridique conformément à la loi du 4 février 1994 sur le droit d'auteur et les droits voisins (J. O. 2006 n° 90 pos. 631, telle que modifiée). La copie, le traitement, la publication, les modifications à des fins commerciales de l'ensemble ou d'une partie de la présente Notice sans l'autorisation écrite de Grupa Topex sont strictement interdits et peuvent engager la responsabilité civile et juridique.





[graphite.pl](https://graphite.pl)